

ZM1

Implantes cónicos de conexión hexagonal externa

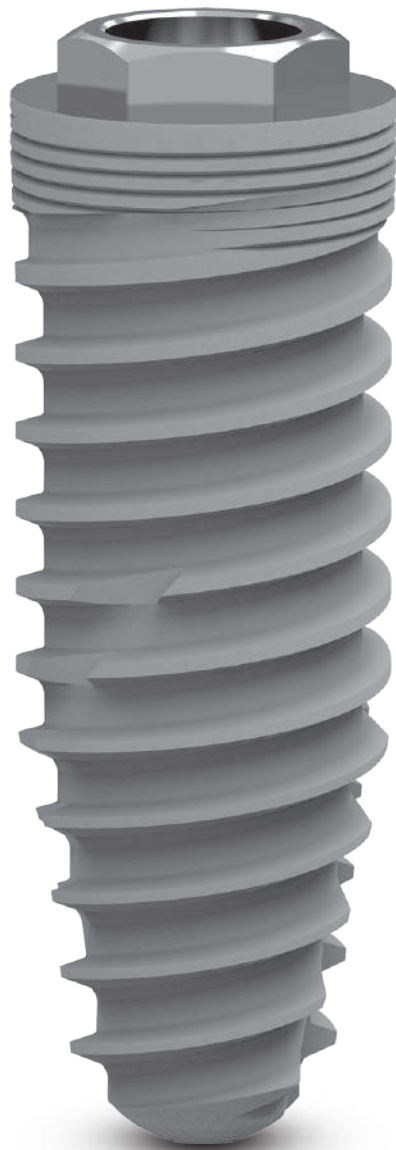

ZM1

Implantes cónicos de conexión hexagonal externa



Información importante

Lea atentamente antes de usar productos Ziacom®

Información general

Este documento contiene información básica para el uso de los sistemas de implantes dentales originales Ziacom®, en adelante «implantes dentales Ziacom®» o simplemente «productos Ziacom®». Esta documentación ha sido redactada como guía rápida de consulta para el facultativo responsable del tratamiento, en adelante «usuario», y no es por lo tanto una alternativa ni un sustituto de la formación especializada ni de la experiencia clínica profesional.

Los productos Ziacom® deben ser utilizados realizando una planificación adecuada del tratamiento y siguiendo rigurosamente los protocolos quirúrgicos y protésicos establecidos por el fabricante. Lea atentamente los protocolos quirúrgicos y protésicos específicos de cada producto, así como las instrucciones de uso y mantenimiento, antes de utilizar un producto Ziacom®. Puede consultarlos también en nuestra web www.ziacom.com o solicitarlos a su distribuidor oficial autorizado Ziacom® más próximo.

Información sobre responsabilidad, seguridad y garantía.

Las indicaciones de uso y manipulación de los productos Ziacom® se basan en la bibliografía internacional publicada, los estándares clínicos actuales y nuestra experiencia, por lo que deben ser entendidas como información general indicativa. La manipulación y uso de los productos Ziacom®, al estar fuera del control de Ziacom Medical SL, son responsabilidad única del usuario. Ziacom Medical SL, sus filiales y/o sus distribuidores oficiales autorizados declinan toda responsabilidad, expresa o implícita, total o parcial, por los posibles daños o perjuicios ocasionados por la mala manipulación del producto o por cualquier otro hecho no contemplado en sus protocolos y manuales para el correcto uso de sus productos.

El usuario del producto debe asegurarse de que el producto Ziacom® empleado es adecuado para el procedimiento y finalidad prevista. Ni estas instrucciones de uso ni los protocolos de trabajo o manipulación de los productos eximen al usuario de esta obligación. El uso, manipulación y aplicación clínica de los productos Ziacom® debe realizarse por personal profesional cualificado y con la titulación necesaria según la legislación vigente de cada país.

El uso, manipulación y/o aplicación, de forma total o parcial, en cualquiera de sus fases de realización de los productos Ziacom® por personal no cualificado o sin la necesaria titulación para ello anula automáticamente cualquier tipo de garantía y puede ocasionar graves daños a la salud del paciente.

Los productos Ziacom® forman parte de una sistemática propia, con características de diseño y protocolos de trabajo propios, que incluyen los implantes dentales, aditamentos o componentes de prótesis y el instrumental quirúrgico o protésico. El uso de productos Ziacom® en combinación con elementos o componentes de otros fabricantes puede producir un fracaso del tratamiento, provocar daños en los tejidos, provocar daños a las estructuras óseas, resultados estéticos no adecuados y daños graves a la salud del paciente. Por este motivo, sólo deben utilizarse productos originales Ziacom®.

El profesional clínico, encargado del tratamiento, es el único responsable de velar por el uso de productos originales Ziacom® y usarlos conforme a las instrucciones de uso y protocolos de manipulación correspondientes durante todo el proceso del tratamiento implantológico. El uso de componentes, instrumental o cualquier otro producto no original Ziacom® que se use solo o en combinación con cualquiera de los productos originales Ziacom® anulará automáticamente la garantía de los productos originales Ziacom®.

Consulte el Programa de Garantía Ziacom Medical SL (disponible en la web o contactando con Ziacom Medical SL, sus filiales o distribuidores autorizados).

Advertencia. No todos los productos Ziacom® están disponibles en todos los países. Consulte su disponibilidad.

La marca Ziacom® y otros nombres de productos o servicios, al igual que sus logotipos, mencionados en esta documentación o en la página web www.ziacom.com, son marcas registradas de Ziacom Medical SL.

Ziacom Medical SL se reserva el derecho a modificar, cambiar y eliminar cualquiera de los productos, precios o especificaciones técnicas referenciadas en su página web o en cualquiera de sus documentos sin previo aviso. Quedan reservados todos los derechos. Queda prohibida la reproducción o publicación total o parcial de esta documentación, en cualquier medio o formato, sin la correspondiente autorización por escrito de Ziacom Medical SL.





Índice

La Compañía	06
Together for health	06
Calidad Ziacom®	06
Titanio Zitium®	06
Apuesta por la innovación y la formación	07
Ziacom® en el mundo	07
- Sede central	07
- Filiales	07

ZM1 Implantes cónicos de conexión hexagonal externa

Implante ZM1	10
Características	10
Diámetros y longitudes	11
Tratamientos de superficie	12
- Superficie Titansure	12
Presentación del producto	14
Referencias ZM1	16
Recomendaciones de uso	17
Cómo consultar este catálogo	18
Ficha de producto	18
Simbología	18
Aditamentos Rehabilitaciones directas a implante	20
Aditamentos Rehabilitaciones con transepiteliales	30
Instrumental quirúrgico	40
Instrumental protésico	48
Protocolo quirúrgico	54
Limpieza, desinfección y esterilización	74

Together for health

En Ziacom® llevamos más de 20 años trabajando por la **salud bucodental** y el bienestar de pacientes en todo el mundo a través del **diseño y fabricación de soluciones innovadoras** en implantes dentales, componentes protésicos, instrumental quirúrgico y biomateriales de máxima calidad.

Fundada en el año 2004 con **capital 100% español**, la empresa inició su actividad como fabricante de implantes y aditamentos implantológicos para varias firmas del mercado europeo, lanzando los primeros **sistemas propios de implantes** en el 2006.

Calidad Ziacom®

El compromiso con la **calidad y la innovación** forma parte de los valores y la esencia de Ziacom® desde sus inicios.

Por ello, aplicamos la tecnología más avanzada en **todas las fases del ciclo de producción** de nuestros productos, desde el **diseño y fabricación** hasta los procesos de **verificación, limpieza y envasado**. Además, para la fabricación de todos nuestros productos empleamos únicamente **materias primas de alta calidad** y aplicamos **estrictos controles en los procesos** de selección de nuestros principales proveedores.

Ziacom Medical SL tiene la **licencia de fabricante de productos sanitarios** y la **autorización de comercialización** por la AEMPS 6425-PS (Agencia Española de Medicamentos y Productos Sanitarios), y nuestro **sistema**

En el 2015 Ziacom® inició su **estrategia de diversificación** con el desarrollo de **nuevas líneas de negocio** y familias de producto y el lanzamiento de un **nuevo portfolio**, lo que llevó a la compañía a alcanzar, en el 2016, el **15% de la cuota de mercado español** con más de 230.000 implantes vendidos.

En 2022 la empresa inició un **ambicioso proyecto de crecimiento** que incluía nuevos objetivos de **expansión internacional**, ampliación y **diversificación** de la cartera de **productos y servicios** y el cambio de la identidad corporativa.

de gestión de calidad está certificado conforme a los requisitos de las normas UNE-EN-ISO 9001:2015 y UNE-EN-ISO 13485:2018 cumpliendo además con los requisitos de GMP 21 CFR 820.



Gracias al esfuerzo constante por ofrecer a nuestros clientes la máxima calidad, todos nuestros implantes cuentan con una **garantía de por vida**.

Consulte las Condiciones Generales de Acceso a la Garantía para los productos Ziacom®.

Titanio Zitiium®

Los implantes **ZM1** de Ziacom® están fabricados en **titanio grado 4 de extra alta tensión Zitiium®** que les confiere una **mejora sustancial en su límite elástico y en sus propiedades mecánicas**.

Gracias al titanio **Zitiium®** nuestros implantes mantienen la conformidad con los requisitos de las normas ASTM F67 e ISO 5832-3 y certificados conforme a los requisitos del Reglamento 2017/745, obteniendo el correspondiente marcado CE del organismo notificado 0051.

Propiedades titanio Zitiium®

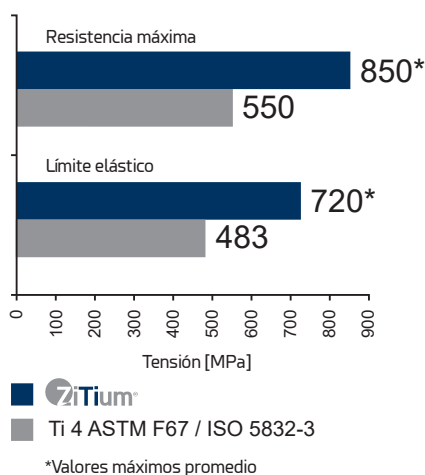

FDA Approved*

*Consultar modelos aprobados

Los implantes Ziacom® se esterilizan mediante irradiación con Rayos Beta a 25 kGy, salvo los implantes de ortodoncia DSQ, que se comercializan **no estériles**.

IMPORTANTE

Todos los productos (excepto los implantes dentales) recogidos en este catálogo de Ziacom® se comercializan no estériles y deben ser esterilizados antes de su uso.



Apuesta por la innovación y la formación

Con el objetivo de ofrecer siempre las mejores soluciones para el **bienestar de cada paciente**, y gracias a la experiencia y dedicación de **profesionales altamente cualificados** y a un **innovador Centro Tecnológico**, nuestro equipo de I+D+i trabaja a diario en un proceso constante de **investigación e innovación** para la **mejora continua** de nuestros productos y el desarrollo de **nuevas soluciones** que respondan a las demandas y necesidades de pacientes y profesionales.

Mantenemos, además, una clara apuesta por la **investigación** y la **formación constante** como medio para dotar de **soporte científico al sector** y creemos firmemente en la formación de los **jóvenes profesionales** como la mejor garantía para el **progreso de la odontología**.

Por ello, colaboramos con **centros de formación, universidades y sociedades científicas** para la creación de un entorno didáctico práctico y especializado que potencie sus conocimientos, sus capacidades y su crecimiento profesional.

En nuestra apuesta por la formación y el **desarrollo de los profesionales** del sector, en nuestras instalaciones contamos con **espacios específicos para la formación** y **prácticas hands-on**, equipamiento formativo de **última tecnología**, así como un **showroom físico y virtual** donde conocer de primera mano todas nuestras soluciones dentales.

Ziacom® en el mundo

Comprometidos en llevar la salud bucodental a pacientes en todo el mundo, contamos con un sólido **plan de crecimiento y expansión internacional** con el que incrementar la **presencia internacional** de la compañía en aquellas **áreas ya consolidadas**, así como incorporar otras de **nuevo crecimiento**.

Para ello, ofrecemos a nuestros **partners internacionales** una relación de **confianza y colaboración**, adaptándonos a sus **necesidades locales** con soluciones a la medida de cada mercado.

En nuestro afán por cumplir con los requisitos de **calidad, normativos y legales específicos de cada país**, tanto para los procesos de registro como de distribución de nuestros productos, contamos con las **certificaciones específicas** de cada uno de los territorios donde actuamos.

Sede central

Ziacom Medical

Madrid - ESPAÑA
Calle Búhos, 2 - 28320 Pinto
☎ +34 91 723 33 06

Filiales

Ziacom Lusobionic

Av. Miguel Bombarda, 36 - 5° B
1050 -165 - Lisboa - PORTUGAL
☎ +351 215 850 209

Ziacom Medical USA LLC

Miami - EEUU
333 S.E 2nd Avenue, Suite 2000
Miami, FL 33131 - USA
☎ +1(786) 224 - 0089

Ziacom ITS

Viale del Lavoro, 14
35010 Vigonza
Padova - ITALIA
☎ +39 049 603310

Ziacom Safe implant

Av. Iñaquito, Edificio Metropolitan,
Oficina 304
170507, Quito - ECUADOR
☎ +593 96 368 0879

Puede consultar el listado actualizado de distribuidores Ziacom® en www.ziacom.com o enviando un email a export@ziacom.com

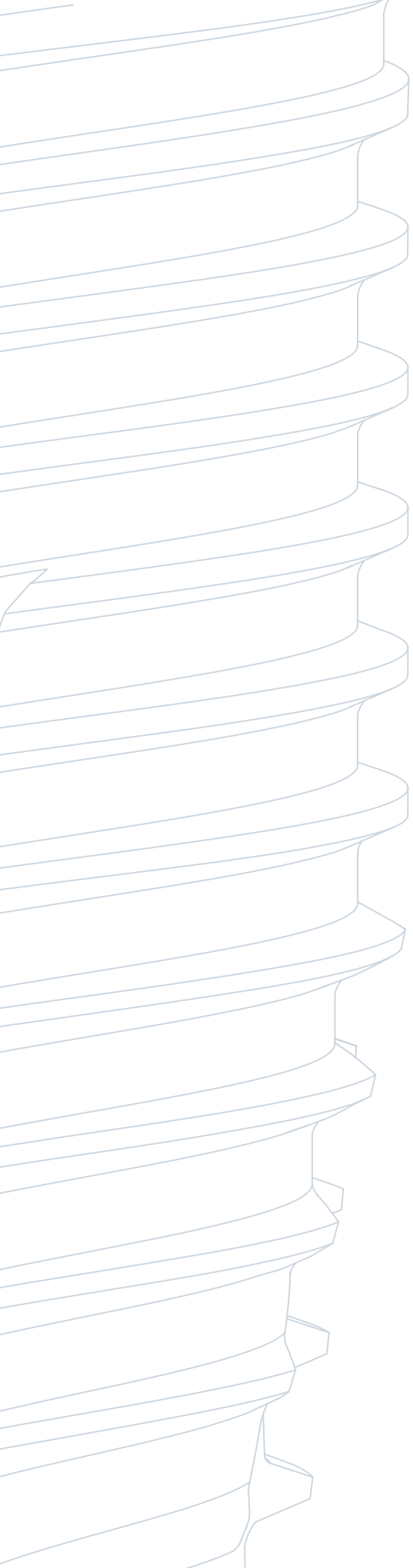

ZM1

ZM1



Implantes cónicos de conexión hexagonal externa

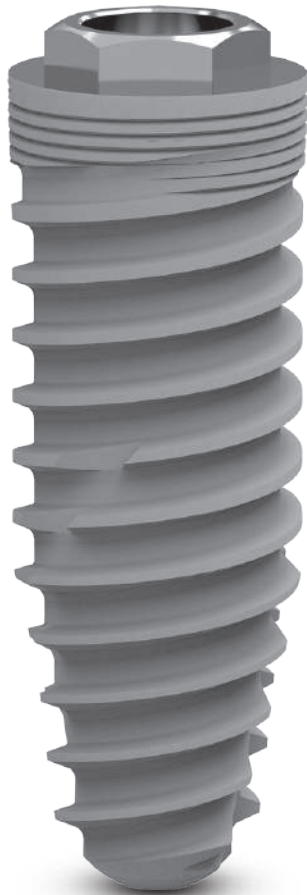

Implante ZM1

Características

CONEXIÓN

- Conexión hexagonal externa: sencillez y versatilidad.
- Canal de tornillo con guía superior: facilita la inserción de los tornillos.

ZONA CORTICAL

- Diseño microrrosca: preserva el hueso marginal.
- Extensión microrrosca: mejora la distribución de las cargas.
- Macrodiseño: compresión cortical óptima.

CUERPO

- Espiras activas de ángulo reducido: favorecen la estabilidad durante la inserción y aumentan el BIC.
- Doble espira: rápida inserción y reducción del tiempo quirúrgico.
- Ápice activo autorroscante: facilita la inserción en infrafresado.
- Ventanas apicales transversales: recogen restos óseos en inserción.
- Morfología optimizada: alta estabilidad primaria.
- Ápice atraumático: no lesivo con estructuras anatómicas.

DISEÑO CÓNICO

- Facilita el conformado óseo en baja densidad.
- Indicado para carga inmediata.
- Para casos de convergencia y/o colapso apical.

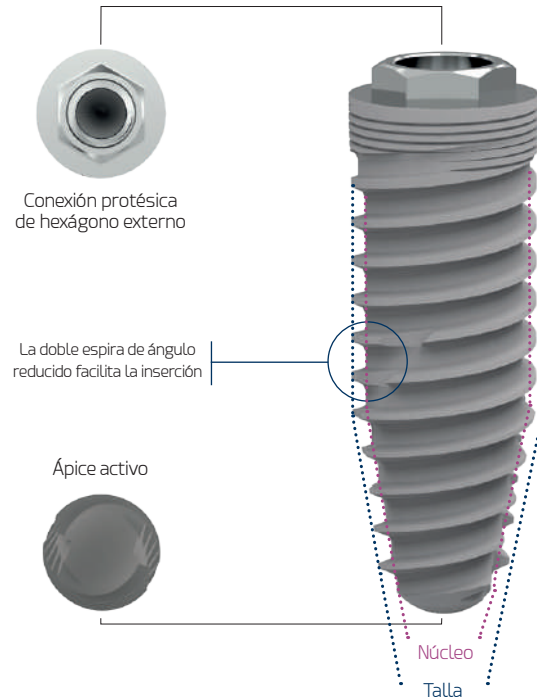



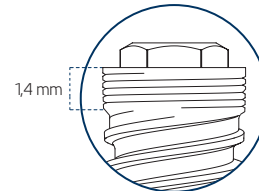































Medidas de la zona coronal del implante



Ventajas

- La conexión externa se ha utilizado por muchos años con un aceptable grado de confianza por el implantólogo.
- Al tener muchos años en el mercado, tiene gran cantidad de estudios para comprobar su eficacia.
- Es una buena opción cuando existe cierta divergencia entre implantes.
- Uso adecuado para rehabilitaciones múltiples.
- Es muy sencillo de rehabilitar.
- Cuenta con una gran versatilidad de opciones para rehabilitar

Diámetros y longitudes

Ø DIÁMETRO	Ø PLATAFORMA	LONGITUD (L)						
		6	7	8,5	10	11,5	13	14,5
 NP 3,30	3,30							
 RP 3,60	4,10							
 RP 4,00								
 RP 4,40								
 WP 4,80	5,00							

Cotas en mm.

Tratamientos de superficie

■ Superficie Titansure

Las superficies con tratamiento superficial han demostrado una mejora de la osteointegración al incrementar el contacto hueso-implante. Esto se debe en parte a la composición química del implante y también a sus características topográficas.

Con su superficie **Titansure**, Ziacom® logra una topografía superficial libre de contaminantes y una macro y microporosidad con valores promedios óptimos cuyas características son claves para lograr una correcta y rápida osteointegración, lo que le confiere una muy buena fiabilidad y una gran predictibilidad.

■ ANÁLISIS DE LA SUPERFICIE TITANSURE

La superficie **Titansure** es de tipo S.L.A. y se obtiene por sustracción mediante arenado con corindón blanco y doble grabado de ácido fluorhídrico y combinación de ácido sulfúrico y fosfórico.

Análisis morfológico de la superficie

Utilizando un microscopio electrónico de barrido (FEI TENEO, Thermo Fisher Scientific Inc., Waltham, MA, EE. UU.), se pudo observar la superficie rugosa y porosa con numerosas cavidades con bordes delgados y afilados.

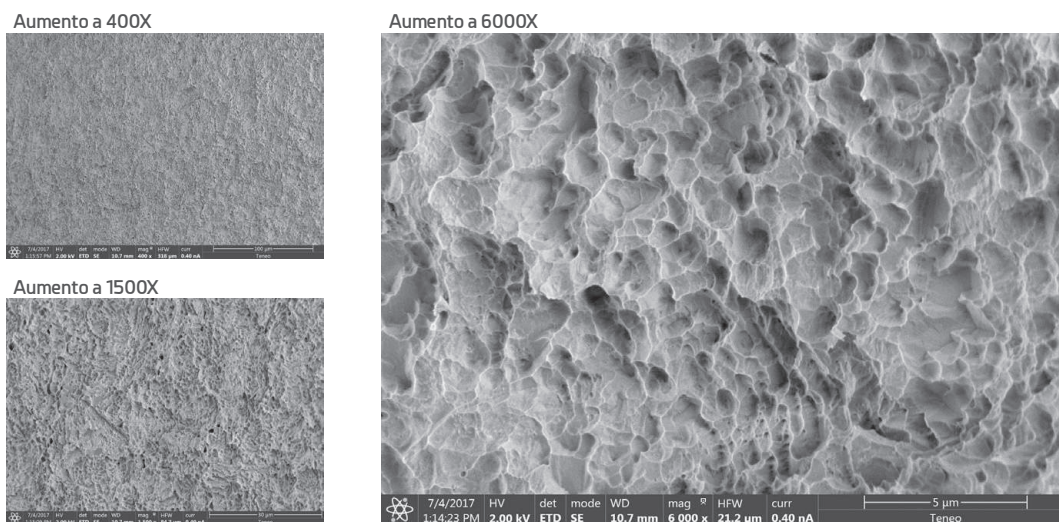

Análisis elemental de la superficie

Utilizando un espectrómetro de rayos X de dispersión de energía (Octane Super, Edax-Ametek, Mahwah, NJ, EE. UU.), se analizó la composición química de la superficie.

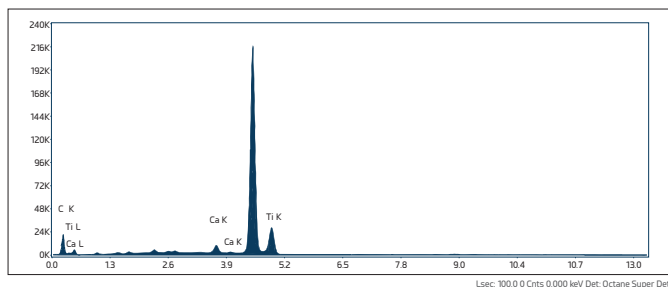

Compositional analysis of implant surface

ELEMENT	WEIGHT (%)
C K	9.32 (10.23)
Al K	-
Ti K	89.53 (11.77)

No aluminum was detected

Los resultados del análisis se expresan como media y desviación estándar del porcentaje de contenido de masa (WEIGHT (%)).

Análisis de la rugosidad de la superficie

El estudio de rugosidad se realizó con el microscopio confocal-interferométrico Sensofar S NEOX (Sensofar Medical, Terrasa, España) y el software SensoMAP Premium 7.4. Los parámetros cuantitativos de rugosidad utilizados fueron rugosidad media del perfil (Ra), la desviación media del perfil de rugosidad (Rq), la altura máxima de pico del perfil de rugosidad (Rp), y la profundidad máxima de valle del perfil de rugosidad (Rv).

Ra (μm) (SD)	Rq (μm) (SD)	Rp (μm) (SD)	Rv (μm) (SD)
0.82 (0.10)	0.97 (0.08)	1.84 (0.04)	2.21 (0.01)

También se registraron la rugosidad tridimensional de la superficie (Sa), la altura media tridimensional (Sq), la altura máxima del pico tridimensional (Sp), y profundidad máxima del valle del área seleccionada (Sv).

Sa (μm) (SD)	Sq (μm) (SD)	Sp (μm) (SD)	Sv (μm) (SD)
0.76 (0.01)	0.97 (0.01)	4.20 (0.12)	4.62 (0.20)

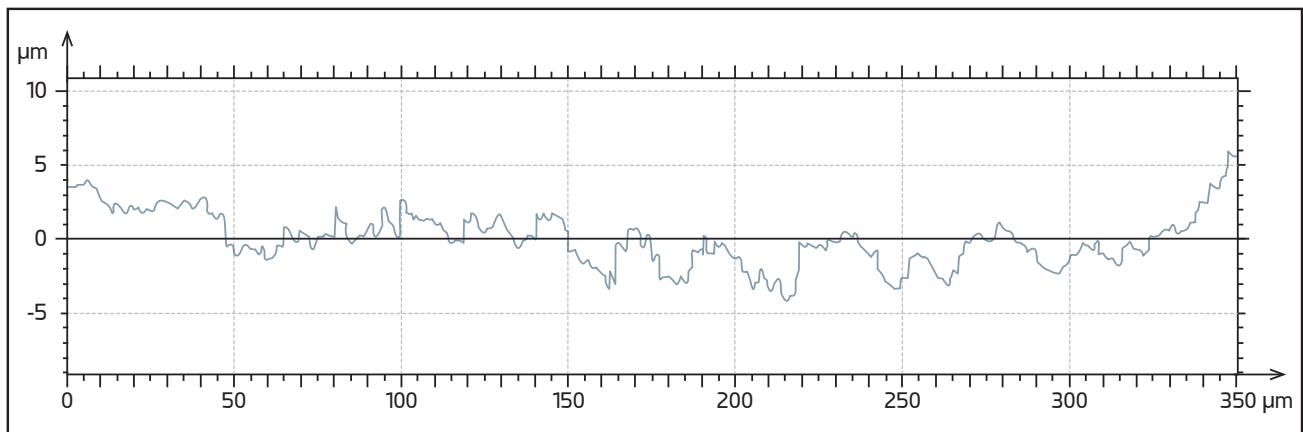

Los datos han sido extraídos de la siguiente publicación:

Rizo-Gorrita, M.; Fernandez-Asian, I.; Garcia-de-Frenza, A.; Vazquez-Pachon, C.; Serrera-Figallo, M.; Torres-Lagares, D.; Gutierrez-Perez, J. Influence of Three Dental Implant Surfaces on Cell Viability and Bone Behavior. An In Vitro and a Histometric Study in a Rabbit Model. Appl. Sci. 2020, 10(14), 4790

■ ÓPTIMA OSTEOINTEGRACIÓN

La superficie **Titansure** se caracteriza por una estructura superficial tridimensional con picos altos y valles amplios, lo cual es sabido muy eficaz para promover la cascada de la coagulación y la liberación de factores de crecimiento a través de la activación plaquetaria [Kim, H.; Choi, S.H.; Ryu, J.J.; Koh, S.Y.; Park, J.H.; Lee, I.S. The biocompatibility of SLA-treated titanium implants. Biomed. Mater. 2008, 3, 025011].

Este tipo de superficie podría tener un efecto osteogénico gracias a sus diferentes características topográficas a nivel micrométrico y nanométrico, muy similar en morfología a las cavidades de reabsorción osteoclástica en el hueso [Le Guehennec, L.; Goyenvalle, E.; Lopez-Heredia, M.A.; Weiss, P.; Amouriq, Y.; Layrolle, P. Histomorphometric analysis of the osseointegration of four different implant surfaces in the femoral epiphyses of rabbits. Clin. Oral Implants Res. 2008, 19, 1103–1110].

Para más información sobre el tratamiento de superficie consulte la bibliografía disponible en www.ziacom.com/biblioteca



Implante ZM1

Presentación de producto

■ Envasado en blíster

Disponible para implantes con superficie **Titansure**. El blíster se presenta termosellado e incluye etiqueta identificativa del producto para su correcta trazabilidad. Su lengüeta facilita la apertura en clínica e impide la apertura accidental.



IMPORTANTE
No abra el envase estéril hasta el momento de la colocación del implante.

■ Etiqueta identificativa externa

Los implantes Ziacom® se presentan en una caja de cartón sellada que incluye la etiqueta identificativa del producto con la descripción de sus principales características.

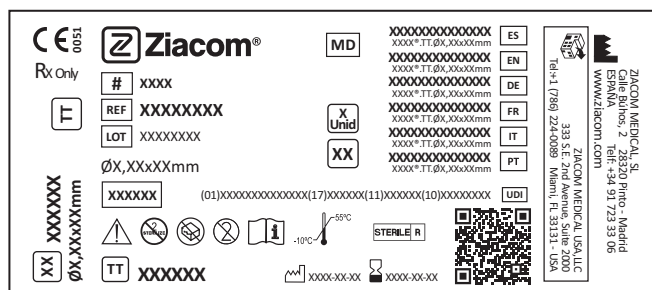

Explicación de la simbología utilizada

- | | |
|---|--|
| <p>CE Marcado CE (MDR) y N° de Organismo Notificado.</p> <p>MD Indicador de producto sanitario.</p> <p># Código del modelo.</p> <p>REF Nombre del producto.</p> <p>LOT Número de lote del producto.</p> <p>UDI Identificador único de producto.</p> <p>STERILE R Esterilizado utilizando irradiación.</p> <p> Límite de temperatura.</p> <p> Cuidado, consultar documentación adjunta.</p> <p> No reesterilizar.</p> | <p> No utilizar si el embalaje está dañado.</p> <p> Producto de un solo uso.</p> <p> Consultar las instrucciones de uso.</p> <p> Fecha de caducidad del producto.</p> <p> Fecha de fabricación.</p> <p> Fabricante del producto.</p> <p>TT Tratamiento de superficie Titansure.</p> <p>TTA Tratamiento de superficie Titansure Active.</p> <p>Rx Only Sólo por prescripción.</p> <p> Distribuidor del producto.</p> |
|---|--|

Consulte todos los detalles de la presentación del producto y sus instrucciones de uso (IFU) en www.ziacom.com/ifus o a través del código QR de la caja.



■ Mount ZPlus

El implante ZM1 se presenta con el Mount **ZPlus**, un pilar multifunción diseñado en titanio grado 5 ELI (uso sanitario) que facilita la manipulación del implante durante la intervención quirúrgica e incorpora múltiples funciones de uso. Además, el concepto fundamental del Mount **ZPlus** es la reducción de los costes del tratamiento al poder ser usado como portaimplantes, pilar de impresión o pilar provisional para cemento-atornillada.

El Mount **ZPlus** está disponible para las gamas de implantes Zinic® SX, Zinic® MTX, ZM4, ZM4 MT y ZM1.

Como hemos indicado, el Mount **ZPlus** puede usarse como pilar provisional. En esos casos, el tallado del **ZPlus** debe realizarse extraoralmente, ajustándolo en el análogo y preferiblemente sobre modelo de laboratorio o montado sobre mango de sujeción. Además, debe confirmarse la integridad estructural del Mount y su tornillo y que no han sufrido deformaciones o deterioros por torque excesivo de inserción o forzada manipulación de remoción. También deben verificarse el buen asiento del tornillo de fijación del **ZPlus** y el ajuste de la conexión en el análogo.

IMPORTANTE

Coloque siempre el implante según las especificaciones del protocolo quirúrgico para proteger el Mount y su tornillo de posibles daños que impidan su posterior uso como pilar de impresión y/o pilar provisional. Cada **ZPlus** debe usarse únicamente en el mismo implante al que pertenece. Debe guardar el **ZPlus** y su tornillo con identificación del paciente, detallando la referencia y lote del implante para evitar confusiones o intercambiarlos. El **ZPlus** viene con 3 caras planas. Al finalizar la inserción del implante, asegúrese de que una de ellas coincida con la zona vestibular.

Usos del Mount ZPlus

Como portaimplantes



Como pilar de impresión

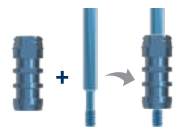

Como pilar provisional para cemento-atornillada

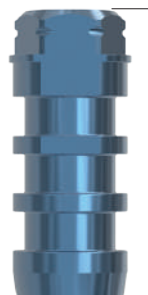
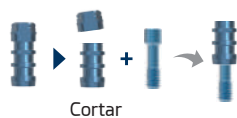

11,00 mm

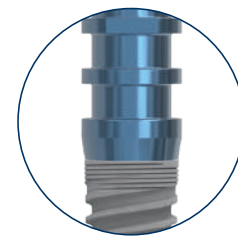

Vista implante + Mount

Implante ZM1

Referencias ZM1

Referencias ZM1 con ZPlus - Titansure

IMPLANTE				
	Ø Talla (mm)	Ø Núcleo (mm)	Longitud (mm)	Ref. Titansure
ZM1	3,30	2,80/1,70	8,5	ZM13385
			10,0	ZM13310
			11,5	ZM13311
			13,0	ZM13313
			14,5	ZM13314
3,60	3,10/1,80	8,5	ZM13685	
		10,0	ZM13610	
		11,5	ZM13611	
		13,0	ZM13613	
		14,5	ZM13614	
4,00	3,40/2,10	6,0	ZM14006	
		7,0	ZM14007	
		8,5	ZM14085	
		10,0	ZM14010	
		11,5	ZM14011	
		13,0	ZM14013	
4,40	3,80/2,30	6,0	ZM14406	
		7,0	ZM14407	
		8,5	ZM14485	
		10,0	ZM14410	
		11,5	ZM14411	
		13,0	ZM14413	
4,80	4,10/2,40	6,0	ZM14806	
		7,0	ZM14807	
		8,5	ZM14885	
		10,0	ZM14810	
		11,5	ZM14811	
		13,0	ZM14813	

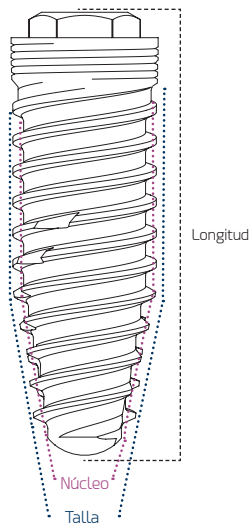

Tornillo de cierre*



Plataf.	Longitud (L)	Referencia
■	4,85	OEXNPT
■	4,75	OEXRPT
■	4,90	OEXWPT

Anodizado ■ NP ■ RP ■ WP



* Tornillo ya incluido en cada implante.

Métrica



Métricas de 1,80 (NP) y 2,00 (RP/WP)

Plataforma

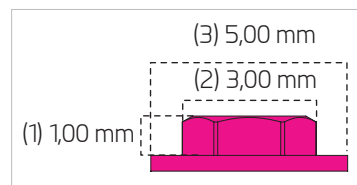
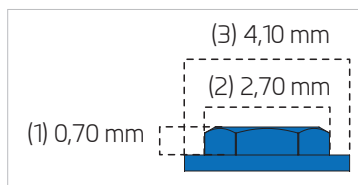
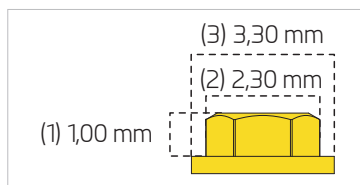

(1) Altura del hexágono externo. (2) Distancia entre caras del hexágono externo. (3) Diámetro de la plataforma de trabajo.

Recomendaciones de uso

Todo tratamiento implantológico debe respetar la estabilidad biomecánica natural de la cavidad oral y permitir la emergencia natural de la corona dental a través del tejido blando. El implantólogo debe valorar la cantidad y calidad del hueso existente en la zona receptora del implante y considerar la necesidad de regeneración ósea previa o simultánea según el caso.

Ziacom® dispone de una amplia gama de implantes con los que cubrir todas las posibilidades restauradoras existentes. A través de los cuadrados del odontograma expuesto se representan los diámetros y las plataformas de los implantes recomendados para cada posición dentaria.

Estas recomendaciones son válidas para la sustitución de dientes con rehabilitaciones unitarias, puentes, híbridas o sobredentaduras.

Recuerde mantener las distancias mínimas entre implantes adyacentes y entre implantes y piezas dentales para preservar papilas, la vascularización ósea y los perfiles naturales de emergencia.

La elección del implante adecuado para cada caso es responsabilidad exclusiva del implantólogo. Ziacom® recomienda tener en consideración las advertencias en base a evidencia científica recogidas en los catálogos de producto y en la página web.

■ ACLARACIONES SOBRE MEDIDAS Y TÉCNICAS DE FRESADO

- **TALLA DEL IMPLANTE:** identifica el diámetro y la longitud del implante.
- **CUERPO DEL IMPLANTE:** diámetro del núcleo del implante.
- **MEDIDA DE LA FRESA:** corresponde con el diámetro y longitud de la fresa.
- **TÉCNICA DE FRESADO:** hemos elaborado los diferentes protocolos de fresado para que le permitan abordar de manera esquematizada las diferentes situaciones que se generan al afrontar una cirugía con implantes.

Para más información sobre la elección de la talla del implante consulte la bibliografía disponible en www.ziacom.com/biblioteca



Odontograma

ZM1

Diámetro del implante⁽¹⁾

■ NP ■ A RP ■ B RP ■ C RP ■ WP
 Ø3,30 mm Ø3,60 mm Ø4,00 mm Ø4,40 mm Ø4,80 mm

(1) Los diámetros están disponibles para las plataformas análogas

Diámetro coronal del implante

■ NP ■ RP ■ WP
 Ø3,30 mm Ø4,10 mm Ø5,00 mm

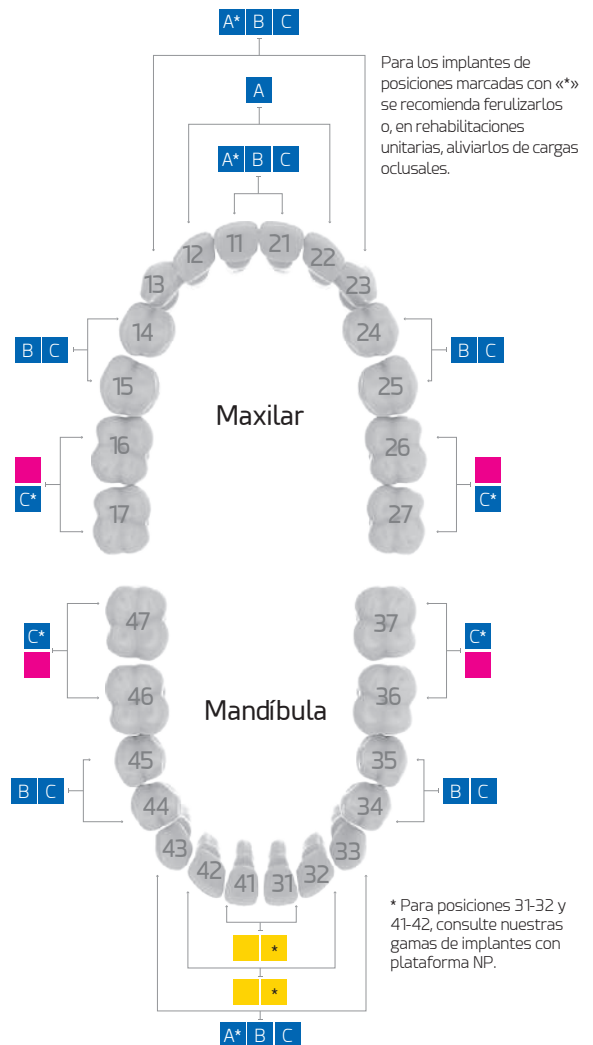

IMPORTANTE

El uso de implantes cortos de 6,00 mm y 7,00 mm SOLO está recomendado para su uso en combinación con implantes de longitud convencionales (≥ 10,00 mm) de forma ferulizada.

Cómo consultar este catálogo

Ficha de producto

Título, sección y apartado

Denominación del producto

Imagen del producto

Tabla de producto:
- Plataforma
- Sistema
- Altura (H)
- Diámetro (Ø)
- Referencia del producto

Todas las medidas que aparecen en el presente catálogo están expresadas en milímetros (mm)

Aditamentos

Rehabilitaciones directas a implante

2ª FASE Y TOMA DE IMPRESIONES

Pilar de cicatrización

Plataforma	Altura H1	Referencia
150	3,00	HAEX2030
150	5,00	HAEX2050
150	7,00	HAEX2070
150	3,00	HAEX435
150	5,00	HAEX430
150	7,00	HAEX4650
150	3,00	HAEX470
150	3,00	HAEX5075
150	3,00	HAEX5030
150	5,00	HAEX5050
150	7,00	HAEX5070

Anodizado: **MP**

Pilar de impresión

Plataforma	Altura H1	Referencia
1180	3,00	TCEX2011
1180	3,00	TCEX411
7,80/Corto	3,00	TCEX402
1180	3,00	TCEX2011
7,80/Corto	3,00	TCEX5002

Anodizado: **MP**

Tornillo pilar de impresión

Plataforma	Altura H1	Referencia
0,00	3,00	LTSS2001
6,00	3,00	LTSS2002
9,00	3,00	LTSS2010
0,00	3,00	LTSS3400
3,00	3,00	LTSS3401
6,00	3,00	LTSS3402
9,00	3,00	LTSS3410
0,00	3,00	STSS3400*

Anodizado: **MP**

Tornillo pilar de impresión - Quickly Screens

Plataforma	Altura H1	Referencia
3,00	6,00	LT2001
3,00	3,00	LT3401
6,00	3,00	LT3402

Anodizado: **MP**

Dibujo a línea del producto

Características del producto

Indicaciones complementarias

* Tornillo para realizar la toma de impresión con el transferido de impresión corto.

Dibujo a línea del producto

Características del producto

Indicaciones complementarias

Simbología

Símbolo	Significado	Símbolo	Significado	Símbolo	Significado
	Elemento rotatorio		Conexión Tx30		Fabricado en Acero
	Elemento no rotatorio		Métrica en milímetros		Fabricado en Cromo-Cobalto + plástico calcinable
	Usar con torque manual (consulte tabla pág. 38)		Apoyo del tornillo a 45°		Fabricado en Cromo-Cobalto
	Torque máximo de uso		Apoyo del tornillo a 90°		Fabricado en PEEK
	Rango de torques de la carraca		Uso en rotación con CA		Fabricado en plástico calcinable
	Conexión Galaxy		Velocidad máxima de giro		Fabricado en plástico
	Conexión del tornillo		Número de usos máximos		Temperatura recomendada de esterilización
	Conexión Kirator		Producto de un solo uso		Producto no esterilizado
	Conexión Nature		Fabricado en Titanio Grado 5 ELI (Extra Low Interstitials)		Usar con irrigación abundante
	Conexión Basic		Fabricado en Titanio Grado 2		Angulación máxima
	Conexión XDrive		Fabricado en Acero inoxidable		

Aditamentos

Rehabilitaciones
directas a implante



Rehabilitaciones directas a implante

2ª FASE Y TOMA DE IMPRESIONES

Pilar de cicatrización



Plataf.	Altura (H)	Referencia
■	1,50	HAEX2015
■	3,00	HAEX2030
■	5,00	HAEX2050
■	7,00	HAEX2070
■	1,50	HAEX3415
■	3,00	HAEX3430
■	5,00	HAEX3450
■	7,00	HAEX3470
■	1,50	HAEX5015
■	3,00	HAEX5030
■	5,00	HAEX5050
■	7,00	HAEX5070

Anodizado ■ NP ■ RP ■ WP



Pilar de impresión

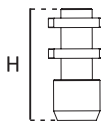

Plataf.	Altura (H)	Referencia
■	11,80	TCEX2011
■	11,80	TCEX3411
■	7,80/Corto	TCEX3402
■	11,80	TCEX5011
■	7,80/Corto	TCEX5002

Anodizado ■ NP ■ RP ■ WP



Tornillo pilar de impresión

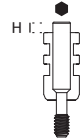

Plataf.	Altura (H)	Referencia
■	0,00	LTSS2000
■	3,00	LTSS2001
■	6,00	LTSS2002
■	9,00	LTSS2010
■	0,00	LTSS3400
■	3,00	LTSS3401
■	6,00	LTSS3402
■	9,00	LTSS3410
■	0,00	STSS3400*

Anodizado ■ NP ■ RP/WP



*Tornillo para realizar la toma de impresión con el transfer de impresión corto.

Tornillo pilar de impresión - Quickly Screws

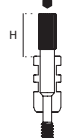

Plataf.	Altura (H)	Referencia
■	3,00	LT2001
■	6,00	LT2002
■	3,00	LT3401
■	6,00	LT3402

Anodizado ■ NP ■ RP/WP



La altura (H) se calcula respecto a la altura del pilar de impresión normal. Al utilizar el pilar de impresión corto, considere la diferencia entre las alturas de los pilares.

Pilar de impresión Pick-Up



Plataf.	Altura (H)	Referencia
	1,60	PUEX2000
	1,60	PUEX3400
	1,60	PUEX5000

Anodizado NP RP WP



Transfer de impresión Pick-Up



Plataf.	Altura (H)	Referencia
	7,25	CPU3410



Pack de 4 unidades. NO esterilizar en autoclave. Tallable.

Pilar de impresión Z2Plus Snap-On



Plataf.	Altura (H)	Referencia
	1,50	Z2NPEX10
	1,50	Z2RPEX10
	1,50	Z2WPEX10

Anodizado NP RP WP



IMPORTANTE

Para la fijación de este pilar de impresión utilice el tornillo de laboratorio.

Transfer de impresión Z2Plus Snap-On



Plataf.	Altura (H)	Referencia
	8,00	ZPU3400
	8,00	ZPU5000



Pack de 4 unidades. NO esterilizar en autoclave. Tallable.

Análogo de implante



Plataf.	Longitud (L)	Referencia
	12,00	IAEX2000
	12,30	IAEX3400
	12,00	IAEX5000



Análogo de implante 3D - Individual



Plataf.	Longitud (L)	Referencia
	13,00	IAEX2008D
	13,00	IAEX3408D
	13,00	IAEX5008D



Análogo de implante 3D - Pack



Plataf.	Longitud (L)	Referencia
	13,00	IAEX2008DC*
	13,00	IAEX3408DC*
	13,00	IAEX5008DC*



* Incluye tornillo base Ref. DSIADI y tornillo lateral Ref. DSIADT para la conexión del análogo.

Tornillos - Análogo 3D

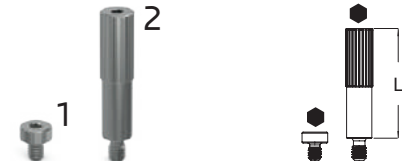

Tipo	Longitud (L)	Referencia
Tornillo base (1)*	-	DSIADI
Tornillo lateral (2)*	15,00	DSIADT



* Pack de 4 unidades.

Aditamentos

ELEMENTOS DE FIJACIÓN

Tornillo clínico



Plataf.	Longitud (L)	Referencia
■	8,30	DSEI2000
■ ■	8,30	DSEI3400

Anodizado ■ NP ■ RP/WP



Tornillo clínico Kiran



Para Ti-Base ZiaCamo estructura metálica

Plataf.	Longitud (L)	Referencia
■	8,30	DSEI2010
■ ■	8,30	DSEI3410



Tornillo especial Kiran con tratamiento superficial

Tornillo de laboratorio



Plataf.	Longitud (L)	Referencia
■	7,40	LB102000
■ ■	7,40	LB103400



Tornillo NO apto para su uso como tornillo clínico definitivo.

Tornillo clínico Kiran Tx30



Para pilares y Ti-Base ZiaCam Tx30

Plataf.	Longitud (L)	Referencia
■	6,80	DSEI2010TX
■ ■	6,80	DSEI3410TX



Tornillo especial Kiran con tratamiento superficial

Uso solo con destornilladores Tx30

PROVISIONALES

Pilar provisional



Rotatorio

Plataf.	Longitud (L)	Referencia
■	9,50	RUEXT2010
■	9,50	RUEXT3410
■	9,50	RUEXT5010

Anodizado ■ NP ■ RP ■ WP



No rotatorio

Plataf.	Longitud (L)	Referencia
■	9,50	NUEXT2010
■	9,50	NUEXT3410
■	9,50	NUEXT5010

Anodizado ■ NP ■ RP ■ WP



Pilar provisional

Pilares para estética y carga inmediata



Rotatorio

Plataf.	Longitud (L)	Referencia
■	9,50	RUEXP2010
■	9,50	RUEXP3410
■	9,50	RUEXP5010



No rotatorio

Plataf.	Longitud (L)	Referencia
■	9,50	NUEXP2010
■	9,50	NUEXP3410
■	9,50	NUEXP5010



ATORNILLADAS

UCLA

UCLA

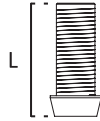

Rotatorio

Plataf.	Longitud (L)	Referencia
	11,00	RUEX2000
	11,00	RUEX3400
	11,00	RUEX5000



No rotatorio

Plataf.	Longitud (L)	Referencia
	11,00	NUEX2000
	11,00	NUEX3400
	11,00	NUEX5000



UCLA BASE MECANIZADA

Pilar base mecanizada + Pilar calcinable

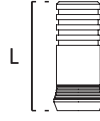

Rotatorio

Plataf.	Longitud (L)	Referencia
	10,60	BRUEX20
	10,60	BRUEX34
	10,60	BRUEX50



No rotatorio

Plataf.	Longitud (L)	Referencia
	10,60	BNUEX20
	10,60	BNUEX34
	10,60	BNUEX50



Aditamentos

ATORNILLADAS

■ PILAR Tx30 ROTACIÓN VARIABLE

Pilar base mec. Tx30 + 2 P. Cal (15° y 20°)



Rotatorio

Plataf.	15° Longitud (L)	20° Longitud (L)	Referencia
■	11,40	11,20	BRUEX20TX
■	11,40	11,20	BRUEX34TX
■	11,40	11,20	BRUEX50TX



No rotatorio

Plataf.	15° Longitud (L)	20° Longitud (L)	Referencia
■	11,40	11,20	BNUEX20TX
■	11,40	11,20	BNUEX34TX
■	11,40	11,20	BNUEX50TX



Pilar base mec. Tx30 + 2 P. Cal (20° y 25°)



Rotatorio

Plataf.	20° Longitud (L)	25° Longitud (L)	Referencia
■	11,20	11,00	BRUEX20TX1
■	11,20	11,00	BRUEX34TX1
■	11,20	11,00	BRUEX50TX1



No rotatorio

Plataf.	20° Longitud (L)	25° Longitud (L)	Referencia
■	11,20	11,00	BNUEX20TX1
■	11,20	11,00	BNUEX34TX1
■	11,20	11,00	BNUEX50TX1



Incluye tornillo especial Kiran Tx30 con tratamiento superficial Ref. DSEI2010TX (NP)/DSEI3410TX (RP/WP) para todos los pilares Tx30 Rotación Variable.

■ PILAR TX30 ROTACIÓN VARIABLE

El pilar Tx30 Rotación Variable está constituido por una base mecanizada de Cr-Co sobre la que se ajustan pilares calcinables angulados a 15°, 20° o 25° y un tornillo clínico Kiran de conexión especial tipo Tx30.

La base de Cr-Co asegura un óptimo ajuste y sellado a la conexión del implante por su previa fabricación, y las distintas angulaciones de los pilares calcinables permiten seleccionar el mejor posicionamiento para una adecuada emergencia del canal de acceso al tornillo de la restauración.

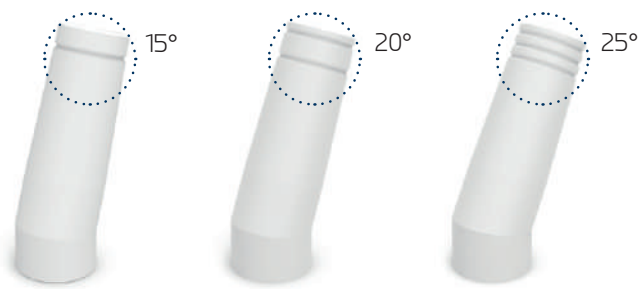

Surcos indicativos de las angulaciones de los calcinables



CEMENTADAS

Pilar recto

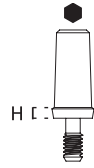

Plataf.	Altura (H)	Referencia
■	1,50	STAEX2015
■	2,50	STAEX2025
■	3,50	STAEX2035
■	1,50	STAEX3415
■	2,50	STAEX3425
■	3,50	STAEX3435
■	1,50	STAEX5015
■	2,50	STAEX5025
■	3,50	STAEX5035

Anodizado ■ NP ■ RP ■ WP



Pilar recto

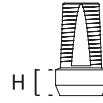

Plataf.	Altura (H)	Referencia
■	1,50	STEX2015
■	2,50	STEX2025
■	3,50	STEX2035
■	1,50	STEX3415
■	2,50	STEX3425
■	3,50	STEX3435
■	1,50	STEX5015
■	2,50	STEX5025
■	3,50	STEX5035

Anodizado ■ NP ■ RP ■ WP



Pilar angulado 15°



Plataf.	Altura (H)	Referencia
■	1,50	A1EX2015
■	2,50	A2EX2015
■	1,50	A1EX3415
■	2,50	A2EX3415
■	1,50	A1EX5015
■	2,50	A2EX5015

Anodizado ■ NP ■ RP ■ WP



Pilar angulado 25°



Plataf.	Altura (H)	Referencia
■	1,50	A1EX2025
■	2,50	A2EX2025
■	1,50	A1EX3425
■	2,50	A2EX3425
■	1,50	A1EX5025
■	2,50	A2EX5025

Anodizado ■ NP ■ RP ■ WP



Kirator



Pilar Kirator con aplicador



Pilar Kirator

Plataf.	Altura (H)	Referencia
■	1,00	LOEX2001
■	2,00	LOEX2002
■	3,00	LOEX2003
■	4,00	LOEX2004
■	5,00	LOEX2005
■	6,00	LOEX2006
■	1,00	LOEX3401
■	2,00	LOEX3402
■	3,00	LOEX3403
■	4,00	LOEX3404
■	5,00	LOEX3405
■	6,00	LOEX3406
■	1,00	LOEX5001
■	2,00	LOEX5002
■	3,00	LOEX5003
■	4,00	LOEX5004

Tratamiento superficial color dorado.
Llave de inserción Ref. LOSD01/LOSD02



Incluye pilar Kirator con aplicador plástico esterilizable de polioximetileno (Tecaform AH-POM-C).

Aditamentos relacionados

Transfer de impresión Kirator

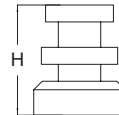

Sistema	Altura (H)	Referencia
Kirator	6,50	TCRK3400



Pack de 4 unidades. NO esterilizar en autoclave. Tallable.

Análogo Kirator

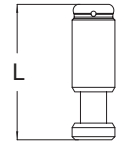

Sistema	Longitud (L)	Referencia
Kirator	13,00	IATORK01



Pack de procesamiento Kirator



Cazoleta de titanio

Sistema	Referencia
Pack de procesamiento Kirator	TP8520

Pack de procesamiento Kirator compuesto por: Cazoleta de titanio con cofia negra de rebasado, espaciador y tres cofias plásticas: morada, transparente y rosa.

Esterilizar la cofia metálica usando el autoclave. Las cofias plásticas y el disco deben desinfectarse en frío. Ver Instrucciones de Limpieza y Desinfección en la web de Ziacom®.

Sistema	Retención (Kg)	Referencia
Kirator	Suave/1,20Kg	TPK100
	Estándar/1,80Kg	TPK200
	Fuerte/2,70Kg	TPK300

Pack de 4 cofias retentivas plásticas Kirator.



NO esterilizable en autoclave, realizar desinfección en frío. Divergencia máxima de 22° entre implantes.

Pack de procesamiento divergente Kirator



Cazoleta de titanio

Sistema	Referencia
Pack de procesamiento Kirator	TP8520D

Pack de procesamiento divergente Kirator compuesto por: Cazoleta de titanio con cofia negra de rebasado, espaciador y tres cofias plásticas: morada, transparente y rosa.

Esterilizar la cofia metálica usando el autoclave. Las cofias plásticas y el disco deben desinfectarse en frío. Ver Instrucciones de Limpieza y Desinfección en la web de Ziacom®.

Sistema	Retención (Kg)	Referencia
Kirator	Suave/1,20Kg	TPK110
	Estándar/1,80Kg	TPK220
	Fuerte/2,70Kg	TPK330

Pack de 4 cofias retentivas plásticas Kirator - Divergentes.



NO esterilizable en autoclave, realizar desinfección en frío. Divergencia máxima de 44° entre implantes.

Secuencia demostrativa



ZM-Equator



Pilar ZM-Equator con aplicador



Pilar ZM-Equator

Plataf.	Altura (H)	Referencia
■	1,00	ZMEX2001
■	2,00	ZMEX2002
■	3,00	ZMEX2003
■	4,00	ZMEX2004
■	5,00	ZMEX2005
■	6,00	ZMEX2006
■	1,00	ZMEX3401
■	2,00	ZMEX3402
■	3,00	ZMEX3403
■	4,00	ZMEX3404
■	5,00	ZMEX3405
■	6,00	ZMEX3406
■	1,00	ZMEX5001
■	2,00	ZMEX5002
■	3,00	ZMEX5003
■	4,00	ZMEX5004

Tratamiento superficial color dorado.



Incluye pilar ZM-Equator con aplicador plástico esterilizable de polioximetileno (Tecaform AH-POM-C).

Aditamentos relacionados

Transfer de impresión ZM-Equator



Sistema	Altura (H)	Referencia
ZM-Equator	6,50	TCRK3410



Pack de 4 unidades. NO esterilizar en autoclave. Tallable.

Análogo ZM-Equator

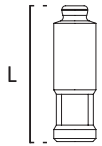

Sistema	Longitud (L)	Referencia
ZM-Equator	13,20	IAZM01



Pack de procesamiento ZM-Equator



Cazoleta de titanio

Sistema	Referencia
Pack de procesamiento ZM-Equator	ZM8520

Pack de procesamiento ZM-Equator compuesto por: Cazoleta de titanio con cofia negra de rebasado, espaciador y tres cofias plásticas: morada, transparente y rosa.

Esterilizar la cofia metálica usando el autoclave. Las cofias plásticas y el disco deben desinfectarse en frío. Ver Instrucciones de Limpieza y Desinfección en la web de Ziacom®.

Sistema	Retención (Kg)	Referencia
ZM-Equator	■ Suave/1,20Kg	TZM100
	■ Estándar/1,80Kg	TZM200
	■ Fuerte/2,70Kg	TZM300

Pack de 4 cofias retentivas plásticas ZM-Equator



NO esterilizable en autoclave, realizar desinfección en frío. Divergencia máxima de 22° entre implantes.

Pack de procesamiento divergente ZM-Equator

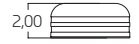

Cazoleta de titanio

Sistema	Referencia
Pack de procesamiento ZM-Equator	ZM8520D

Pack de procesamiento divergente ZM-Equator compuesto por: Cazoleta de titanio con cofia negra de rebasado, espaciador y tres cofias plásticas: morada, transparente y rosa.

Esterilizar la cofia metálica usando el autoclave. Las cofias plásticas y el disco deben desinfectarse en frío. Ver Instrucciones de Limpieza y Desinfección en la web de Ziacom®.

Sistema	Retención (Kg)	Referencia
ZM-Equator	■ Suave/1,20Kg	TZM100
	■ Estándar/1,80Kg	TZM200
	■ Fuerte/2,70Kg	TZM300

Pack de 4 cofias retentivas plásticas ZM-Equator - Divergentes.



NO esterilizable en autoclave, realizar desinfección en frío. Divergencia máxima de 44° entre implantes.

Secuencia demostrativa



Aditamentos

DIGITAL CAD-CAM

Scanbody ZiaCam a implante

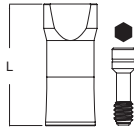

Consulte la bibliografía disponible en www.ziacom.com/biblioteca para más información sobre el uso de interfaces en rehabilitaciones con zirconio o sobre el uso de aditamentos en el manual de «Procedimiento protésico».



Plataf.	Longitud (L)	Referencia
	10,00	FNSYEX208T
	10,00	FNSYEX348T
	10,00	FNSYEX508T



Indicado para clínica y laboratorio.

Incluye tornillo Ref. LB102000 (NP)/LB103400 (RP/WP) para todos los scanbody ZiaCam a implante.

Ti-Base ZiaCam

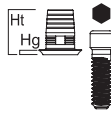

Rotatorio

Plataf.	Altura (Hg/Ht)	Referencia
	0,50/5,00	FRUEX201
	1,50/6,00	FRUEX202
	0,50/5,00	FRUEX341
	1,50/6,00	FRUEX342
	0,50/5,00	FRUEX501
	1,50/6,00	FRUEX502



No rotatorio

Plataf.	Altura (Hg/Ht)	Referencia
	0,50/5,00	FNUEX201
	1,50/6,00	FNUEX202
	0,50/5,00	FNUEX341
	1,50/6,00	FNUEX342
	0,50/5,00	FNUEX501
	1,50/6,00	FNUEX502



Incluye tornillo especial Kiran con tratamiento superficial Ref. DSEI2010 (NP)/DSEI3410 (RP/WP) para todos los Ti-Base ZiaCam.

Ti-Base ZiaCam Tx30

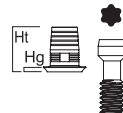

Rotatorio

Plataf.	Altura (Hg/Ht)	Referencia
	0,50/6,00	FRUEX20TX1
	1,50/7,00	FRUEX20TX2
	0,50/6,00	FRUEX34TX1
	1,50/7,00	FRUEX34TX2
	0,50/6,00	FRUEX50TX1
	1,50/7,00	FRUEX50TX2



No rotatorio

Plataf.	Altura (Hg/Ht)	Referencia
	0,50/6,00	FNUEX20TX1
	1,50/7,00	FNUEX20TX2
	0,50/6,00	FNUEX34TX1
	1,50/7,00	FNUEX34TX2
	0,50/6,00	FNUEX50TX1
	1,50/7,00	FNUEX50TX2



Incluye tornillo especial Kiran Tx30 con tratamiento superficial Ref. DSEI2010TX (NP)/DSEI3410TX (RP/WP) para todos los Ti-Base ZiaCam Tx30.

Pilar Kirator.Toolbar

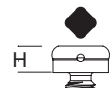

Plataf.	Altura (H)	Referencia
Universal	1,80	LOTB100

Tratamiento superficial color dorado.



Aditamentos

Rehabilitaciones
con transepteliales



Rehabilitaciones con transepteliales

■ Pilares transepteliales

- Permite la formación y maduración del tejido periimplantario desde las primeras 8 semanas.
- One abutment-one time, permite la adhesión gingival a su superficie al no ser necesarias las repetidas desconexiones.
- Evita la pérdida de tejido óseo y tejido blando al no haber una ruptura mecánica de la interfase periimplantaria.
- Zona de trabajo protésico se realiza por encima del nivel gingival, haciendo más predecible el comportamiento de la adhesión de los tejidos blandos, manteniendo el buen sellado.
- Menor formación de micro gaps en la unión implante/componente protésico.
- Mayor conservación del hueso crestral.
- Pruebas de prótesis y colocación de definitiva libre de anestesia.
- Si se superan los torques recomendados, el tornillo sufre la fractura en el transeptelial y no dentro del implante.

■ Alturas de aditamentos

- Mayor altura del pilar es igual a mayor conservación de hueso marginal en prótesis cementadas.
- Pilares más altos (≥ 2 mm) proporcionan una mejor adaptación de los tejidos blandos.
- Pilares cortos (< 2 mm) pueden comprimir los tejidos blandos derivando en una mayor pérdida de hueso a nivel crestral.
- La pérdida ósea marginal diferirá según la decisión clínica sobre la altura del pilar. Generalmente, para pilares protésicos ≥ 2 mm habrá una mejor conservación del hueso crestral.

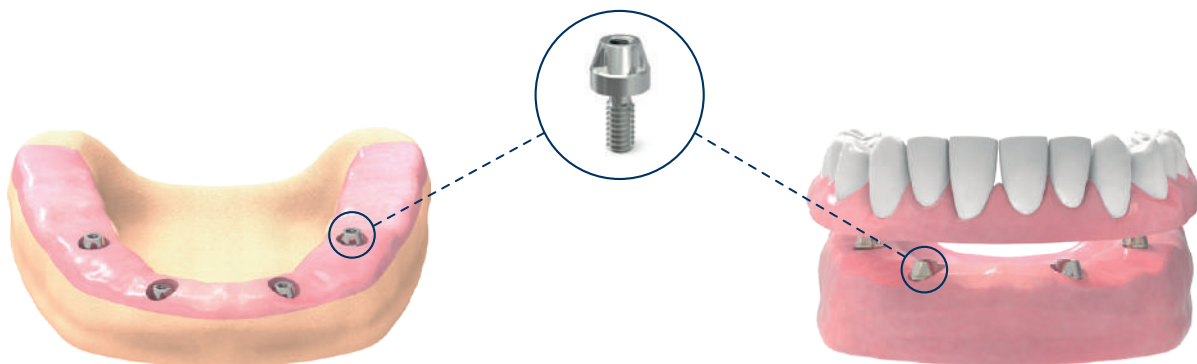

■ Basic | Secuencia demostrativa de uso

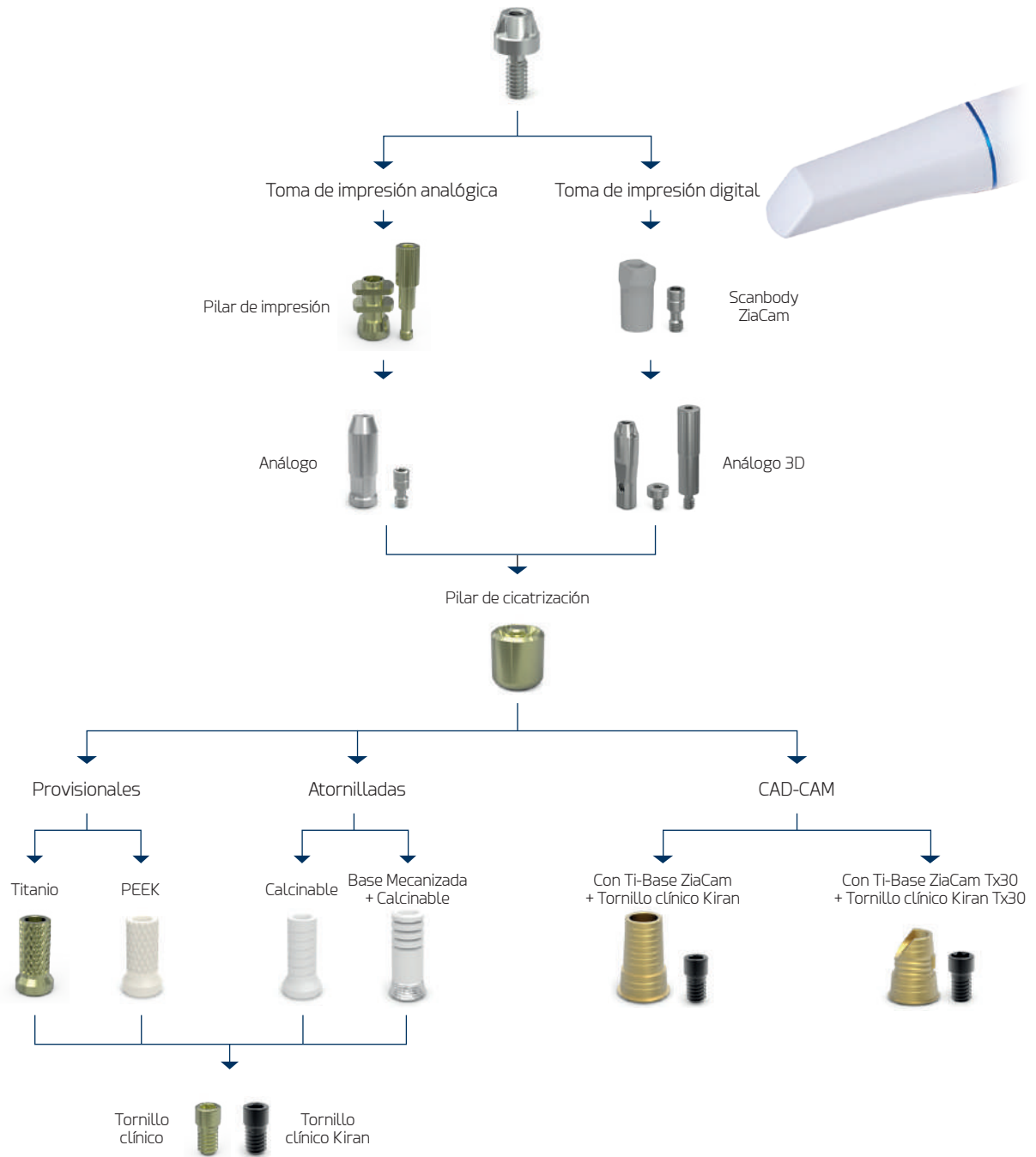

Para más información sobre el uso de los aditamentos consulte el «Manual de procedimientos protésicos» disponible en www.ziacom.com/biblioteca



Aditamentos

Pilar Basic

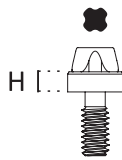

Plataf.	Altura (H)	Referencia
■	2,00	BASIC2002
■	3,00	BASIC2003
■	4,00	BASIC2004
■	5,00	BASIC2005
■	1,50	BASIC3401
■	2,00	BASIC3402
■	3,00	BASIC3403
■	4,00	BASIC3404
■	5,00	BASIC3405
■	2,00	BASIC5002
■	3,00	BASIC5003
■	4,00	BASIC5004
■	5,00	BASIC5005



Pilar Basic con aplicador

Llave de inserción Ref. MABA100/MABA110



Incluye pilar Basic con aplicador plástico esterilizable de polioximetileno (Tecaform AH-POM-C). Angulación del cono de 18°. Angulación entre pilares de 36°.

Pilar de cicatrización Basic

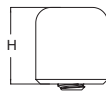

Sistema	Altura (H)	Referencia
Basic	5,00	BAHAEX34

Anodizado ■



Pilar de impresión Basic



Sistema	Altura (H)	Referencia
Basic	8,00	BATC134

Anodizado ■



Incluye tornillo para todos los pilares de impresión Basic.

Análogo Basic

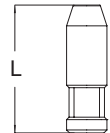

Sistema	Longitud (L)	Referencia
Basic	13,00	BAIAEX34



Análogo Basic 3D - Individual

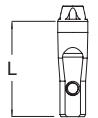

Sistema	Longitud (L)	Referencia
Basic	13,00	BAIA348D



Análogo Basic 3D - Pack

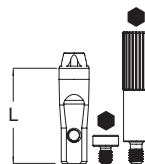

Sistema	Longitud (L)	Referencia
Basic	13,00	BAIA348DC*



* Incluye tornillo base Ref. DSIADI y tornillo lateral Ref. DSIADT para la conexión del análogo.

Tornillos - Análogo 3D

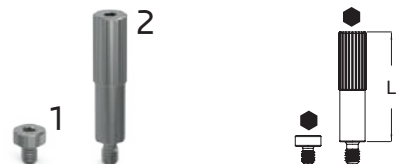

Tipo	Longitud (L)	Referencia
Tornillo base (1)*	-	DSIADI
Tornillo lateral (2)*	15,00	DSIADT



* Pack de 4 unidades.

Tornillo clínico Basic



Sistema	Longitud (L)	Referencia
Basic	4,30	BDSEI3400

Anodizado ■



Tornillo clínico Kiran Basic



Sistema	Longitud (L)	Referencia
Basic	4,30	BDSEI3410



Tornillo especial Kiran con tratamiento superficial.

Tornillo de laboratorio Basic



Sistema	Longitud (L)	Referencia
Basic	5,50	BDSEI3401



Tornillo NO apto para su uso como tornillo clínico definitivo.

Tornillo clínico Kiran Tx30 Basic



Sistema	Longitud (L)	Referencia
Basic	4,10	BDSEI34TX



Tornillo especial Kiran Tx30 con tratamiento superficial.

Pilar provisional Basic

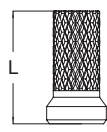

Sistema	Longitud (L)	Referencia
Basic	8,50	BARUT10

Anodizado ■



Pilar provisional Basic

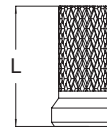

Sistema	Longitud (L)	Referencia
Basic	8,50	BARUP34



UCLA Basic

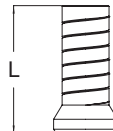

Sistema	Longitud (L)	Referencia
Basic	9,00	BARUEX34



Pilar base mec. Basic + Pilar calcinable



Sistema	Longitud (L)	Referencia
Basic	11,00	BBRU34



Aditamentos

DIGITAL CAD-CAM

Scanbody ZiaCam a pilar Basic

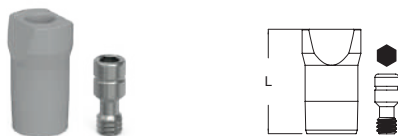

Sistema	Longitud (L)	Referencia
Basic	8,70	FNSYB18T



Indicado para clínica y laboratorio.

Incluye tornillo Ref. BDSEI3401 para todos los Scanbody ZiaCam a pilar Basic.

Ti-Base ZiaCam a Basic



Sistema	Altura (Hg/Ht)	Referencia
Basic	0,30/6,70	BFRU341



Incluye tornillo especial Kiran con tratamiento superficial Ref. BDSEI3410 para todos los Ti-Base ZiaCam a Basic.

Ti-Base ZiaCam Tx30 a Basic



Sistema	Altura (Hg/Ht)	Referencia
Basic	0,30/5,70	BFRU341TX



Incluye tornillo especial Kiran Tx30 con tratamiento superficial Ref. BDSEI341TX para todos los Ti-Base ZiaCam Tx30 a Basic.

Rehabilitaciones con transepteliales

■ XDrive | Secuencia demostrativa de uso

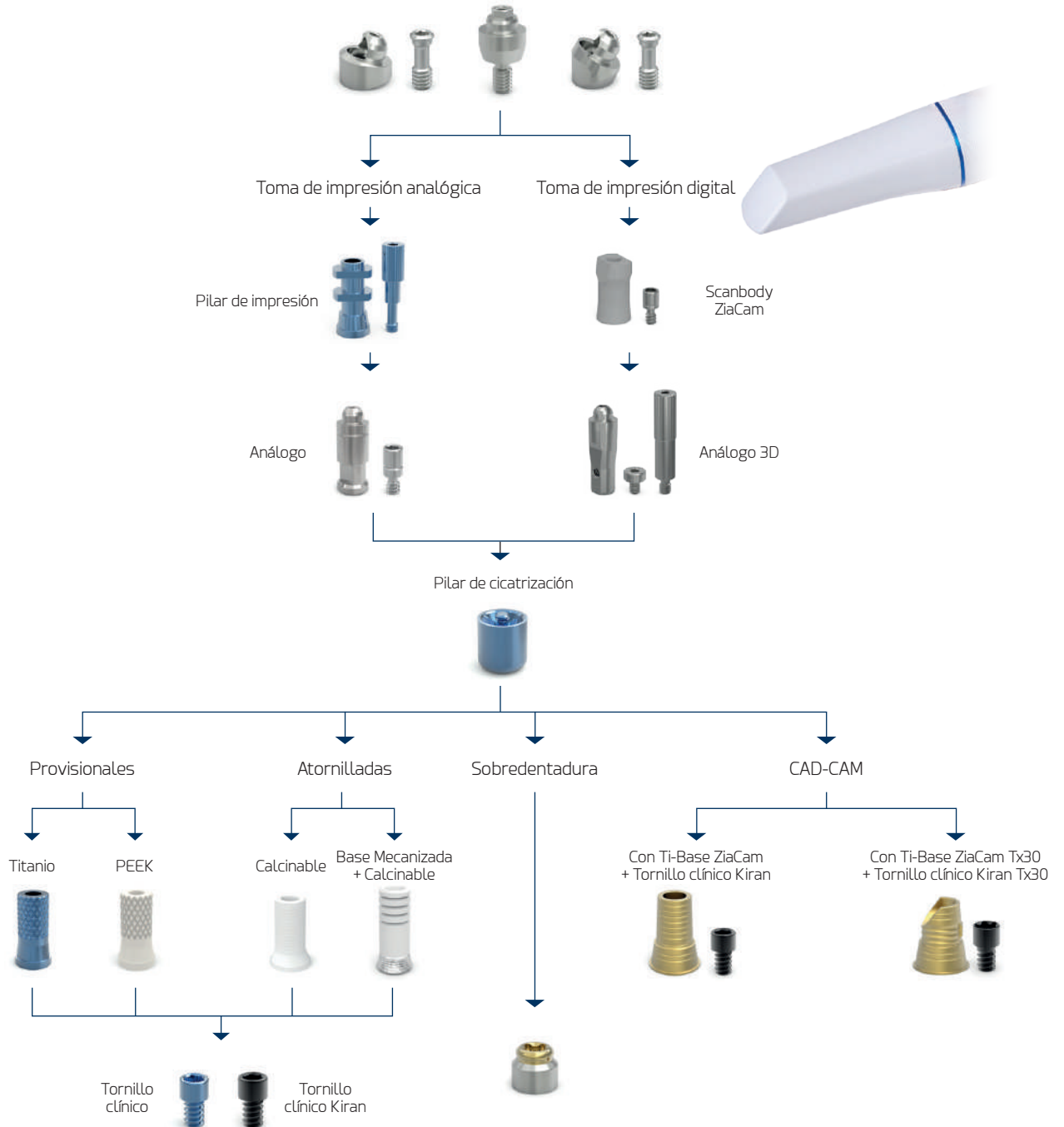

Para más información sobre el uso de los aditamentos consulte el «Manual de procedimientos protésicos» disponible en www.ziacom.com/biblioteca



Aditamentos

Pilar recto XDrive

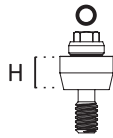

Plataf.	Altura (H)	Referencia
■	1,00	XST103410
■	2,00	XST103420
■	3,00	XST103430
■	4,00	XST103440
■	5,00	XST103450

Llave de inserción Ref. MABA200/MABA210



Incluye pilar XDrive con aplicador plástico esterilizable de polioximetileno (Tecaform AH-POM-C).

Angulación del cono de 21°. Angulación entre pilares de 42°.



Pilar XDrive con aplicador

Pilar angulado 17° XDrive

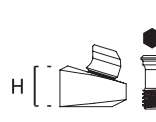

Plataf.	Altura (H)	Referencia
■	2,00	XA2103417
■	3,00	XA3103417
■	4,00	XA4103417
■	5,00	XA5103417



Incluye posicionador metálico de titanio y tornillo para todos los pilares angulados XDrive.

Pilar angulado 30° XDrive



Plataf.	Altura (H)	Referencia
■	3,00	XA3103430
■	4,00	XA4103430
■	5,00	XA5103430



Pilar de cicatrización XDrive

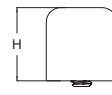

Sistema	Altura (H)	Referencia
XDrive	5,00	XH103400

Anodizado ■



Pilar de impresión XDrive



Sistema	Altura (H)	Referencia
XDrive	10,50	XT103411

Anodizado ■



Incluye tornillo.

Análogo XDrive



Sistema	Longitud (L)	Referencia
XDrive	13,00	XIA103400



Análogo XDrive 3D - Individual

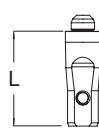

Sistema	Longitud (L)	Referencia
XDrive	13,00	XIA3408D



Análogo XDrive 3D - Pack



Sistema	Longitud (L)	Referencia
XDrive	13,00	XIA3408DC*



* Incluye tornillo base Ref. DSIADI y tornillo lateral Ref. DSIADT para la conexión del análogo.

Tornillos - Análogo 3D



Tipo	Longitud (L)	Referencia
Tornillo base (1)*	-	DSIADI
Tornillo lateral (2)*	15,00	DSIADT



* Pack de 4 unidades.

Tornillo clínico XDrive



Sistema	Longitud (L)	Referencia
XDrive	3,50	XDS103410

Anodizado ■



Tornillo clínico Kiran XDrive



Sistema	Longitud (L)	Referencia
XDrive	3,50	XDS103411



Tornillo especial Kiran con tratamiento superficial.

Tornillo de laboratorio XDrive



Sistema	Longitud (L)	Referencia
XDrive	5,10	XLB103410



Tornillo NO apto para su uso como tornillo clínico definitivo.

Tornillo clínico Kiran Tx30 XDrive



Para Ti-Base ZiaCam o estructura metálica

Sistema	Longitud (L)	Referencia
XDrive	3,50	XDS3411TX



Tornillo especial Kiran Tx30 con tratamiento superficial.

Pilar provisional XDrive



Sistema	Longitud (L)	Referencia
XDrive	9,50	XST3410

Anodizado ■



Pilar provisional XDrive



Sistema	Longitud (L)	Referencia
XDrive	9,50	XSP3410



XDrive

UCLA XDrive



Sistema	Longitud (L)	Referencia
XDrive	8,00	XRU103400



Pilar base mec. XDrive + Pilar calcinable



Sistema	Longitud (L)	Referencia
XDrive	11,00	XBRU34



Pilar Kirator XDrive



Sistema	Altura (Hg/Ht)	Referencia
XDrive	3,00/4,30	XLO3400

Pilar Kirator con tratamiento superficial dorado.



Scanbody ZiaCam a pilar XDrive

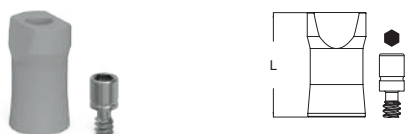

Sistema	Longitud (L)	Referencia
XDrive	8,70	FNSYX18T



Indicado para clínica y laboratorio.

Incluye tornillo Ref. XLB103410 para todos los Scanbody ZiaCam a pilar XDrive.

Ti-Base ZiaCam XDrive



Sistema	Altura (Hg/Ht)	Referencia
XDrive	0,15/6,70	XFRU341



Incluye tornillo especial Kiran con tratamiento superficial Ref. XDS103411.

Ti-Base ZiaCam Tx30 XDrive



Sistema	Altura (Hg/Ht)	Referencia
XDrive	0,15/5,70	XFRU341TX



Incluye tornillo especial Kiran Tx30 con tratamiento superficial Ref. XDS3411TX.

Tabla de torques para aditamentos

Elemento/Aditamento	Instrumento/Herramienta	Torque
Tornillos de cierre/Pilares de cicatrización	Destornillador Hex. 1,25 mm	Manual
Tornillos de pilares de impresión	Destornillador Hex. 1,25 mm	Manual
Tornillos de laboratorio	Destornillador Hex. 1,25 mm	Manual
Tornillos clínicos directos a implante	Destornillador Hex. 1,25 mm	30 Ncm
Tornillos clínicos Kiran directos a implante	Destornillador Hex. 1,25 mm	30 Ncm
Pilares Nature	Llaves de inserción: MANA100/MANA110/MANA120	30 Ncm
Tornillos clínicos sobre Nature	Destornillador Hex. 1,25 mm	30 Ncm
Tornillos clínicos Kiran sobre Nature	Destornillador Hex. 1,25 mm	30 Ncm
Pilares Basic	Llaves de inserción: MABA100/MABA110/MABA120	30 Ncm
Pilares XDrive	Llaves de inserción: MABA200/MABA210/MABA220	30 Ncm
Tornillos clínicos sobre Basic	Destornillador Hex. 1,25 mm	25 Ncm
Tornillos clínicos Kiran sobre Basic	Destornillador Hex. 1,25 mm	25 Ncm
Tornillos clínicos sobre XDrive	Destornillador Hex. 1,25 mm	20 Ncm
Tornillos clínicos Kiran sobre XDrive	Destornillador Hex. 1,25 mm	20 Ncm
Scanbody ZiaCam + Tornillo	Destornillador Hex. 1,25 mm	Manual
Pilares Kirator	Llaves de inserción: LOSD01/LOSD02	30 Ncm
Pilar/Tornillo Tx30 (Rotación Variable)	Destornillador Torx. Tx30	30 Ncm

ATENCIÓN

Sobrepasar el torque de apriete recomendado para tornillos y pilares pone en peligro la rehabilitación protésica y puede producir daños en la estructura del implante.



Para carga inmediata: NO apriete manualmente, fije con torque definitivo. Al usar destornillador o adaptador para contra ángulo (CA), no supere la velocidad máxima de 25 Rpm.

Instrumental quirúrgico



Instrumental quirúrgico

Caja de cirugía Universal Box

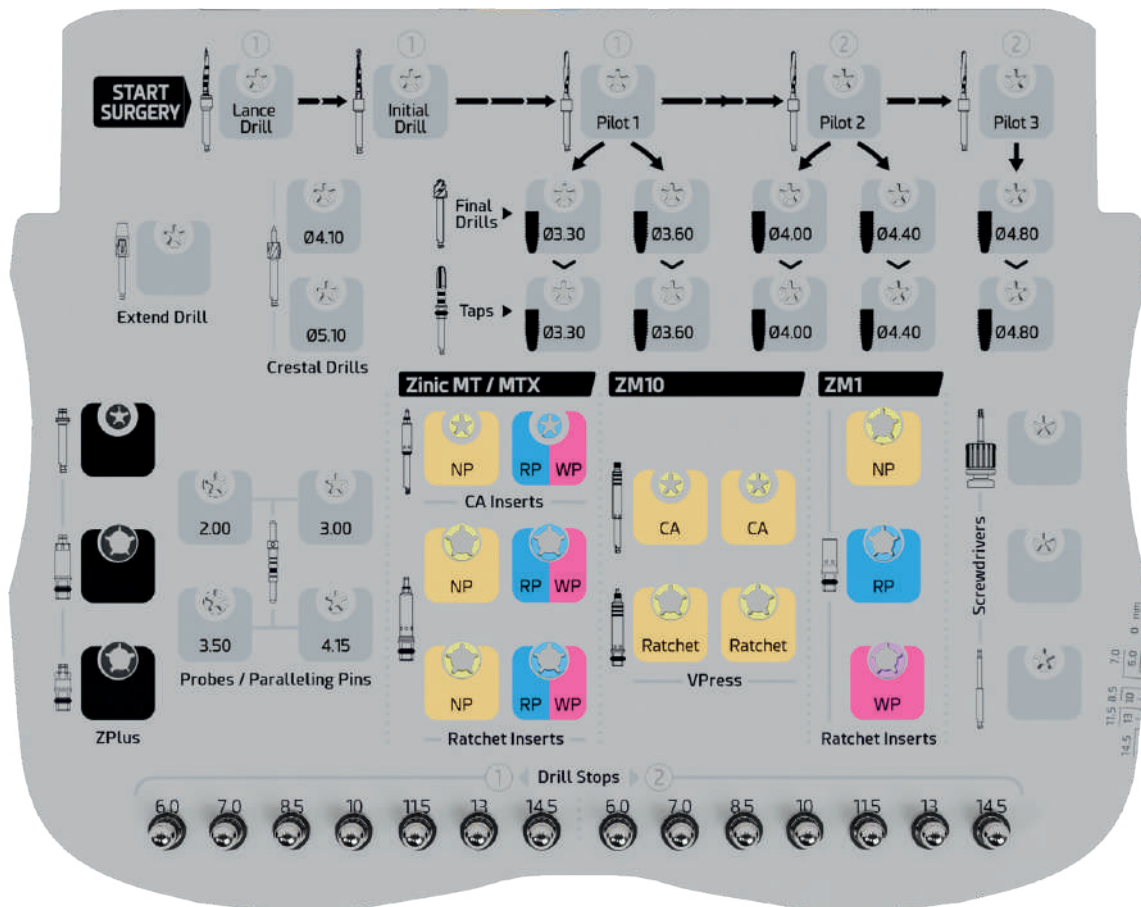

■ Composiciones disponibles cajas Universal Box

Plataf.	Contenido	Referencia
	Vacía	BOX450U
	Completa	BOX450UC



Material: radel

Vigile que la caja no toque las paredes del autoclave para evitar que se produzcan daños.



■ Contenido de las cajas quirúrgicas

REF	Descripción	BOX450UC
SID001M	Fresa lanza. Ø2,00 mm. Milimetrada.	●
OSPD20M	Fresa Piloto. Ø1,60/2,00 mm. Milimetrada.	●
OTD201C	Fresa Piloto. P1. Milimetrada.	●
OTD301C	Fresa Piloto. P2. Milimetrada.	●
OTD401C	Fresa Piloto. P3. Milimetrada.	●
OTD203C	Fresa Quirúrgica Final. F1	●
OTD303C	Fresa Quirúrgica Final. F2	●
OTD403C	Fresa Quirúrgica Final. F3	●
OTD503C	Fresa Quirúrgica Final. F4	●
OTD603C	Fresa Quirúrgica Final. F5	●
CLD34	Fresa Quirúrgica Crestal. Ø4,10 mm.	●
CLD50	Fresa Quirúrgica Crestal. Ø5,10 mm.	●
ZMPD160	Tope de Fresa Calibrado. 1. H6 mm.	●
ZMPD170	Tope de Fresa Calibrado. 1. H7 mm.	●
ZMPD185	Tope de Fresa Calibrado. 1. H8,5 mm.	●
ZMPD110	Tope de Fresa Calibrado. 1. H10 mm.	●
ZMPD115	Tope de Fresa Calibrado. 1. H11,5 mm.	●
ZMPD113	Tope de Fresa Calibrado. 1. H13 mm.	●
ZMPD114	Tope de Fresa Calibrado. 1. H14,5 mm.	●
ZMPD260	Tope de Fresa Calibrado. 2. H6 mm.	●
ZMPD270	Tope de Fresa Calibrado. 2. H7 mm.	●
ZMPD285	Tope de Fresa Calibrado. 2. H8,5 mm.	●
ZMPD210	Tope de Fresa Calibrado. 2. H10 mm.	●
ZMPD215	Tope de Fresa Calibrado. 2. H11,5 mm.	●
ZMPD213	Tope de Fresa Calibrado. 2. H13 mm.	●
ZMPD214	Tope de Fresa Calibrado. 2. H14,5 mm.	●
MTAP33MC	Terraja Quirúrgica. Ø3,30 mm. Milimetrada.	●
MTAP36MC	Terraja Quirúrgica. Ø3,60 mm. Milimetrada.	●
MTAP40MC	Terraja Quirúrgica. Ø4,00 mm. Milimetrada.	●
MTAP44MC	Terraja Quirúrgica. Ø4,40 mm. Milimetrada.	●
MTAP48MC	Terraja Quirúrgica. Ø4,80 mm. Milimetrada.	●
MUR101MT	Sonda/Paralelizador. Inicial. Milimetrada.	●
MUR201MT	Sonda/Paralelizador. P1. Milimetrada.	●
MUR301MT	Sonda/Paralelizador. P2. Milimetrada.	●
MUR401MT	Sonda/Paralelizador. P3. Milimetrada.	●
DEXT10	Prolongador de Fresas	●
MESD	Punta de Destornillador 1,25 mm. Larga.	●
LMSD	Destornillador quirúrgico 1,25 mm. Largo.	●
SMSD	Destornillador quirúrgico 1,25 mm. Corto.	●
TORK50	Carraca Dinamométrica Regulable.	●

ATENCIÓN

La caja quirúrgica no incluye las llaves de inserción ni la llave de bloqueo ZPlus, deben solicitarse por separado dependiendo del sistema de implantes a utilizar Zinic® MTX / ZM10 / ZM1.



Instrumental quirúrgico

FRESAS QUIRÚRGICAS

Fresa lanza



Plataf.	Diámetro (Ø)	Longitud (L)	Referencia
	2,00	16,30	SID001M

Milimetrado: 6/7/8,5/10/11,5/13/14,5



Fresa inicial



Plataf.	Diámetro (Ø)	Longitud (L)	Referencia
	1,60/2,00	17,50	OSPD20M

Milimetrado: 6/7/8,5/10/11,5/13/14,5



Fresa piloto



Plataf.	Tipo	Diámetro (Ø)	Longitud (L)	Referencia
	Piloto 1	2,20/3,00	17,50	OTD201C
	Piloto 2	2,70/3,60	17,50	OTD301C
	Piloto 3	2,90/4,25	17,50	OTD401C

Milimetrado: 6/7/8,5/10/11,5/13/14,5



Fresa final



Plataf.	Tipo	Diámetro (Ø)	Longitud (L)	Referencia
	Final 1	3,40	6,50	OTD203C
	Final 2	3,90	6,50	OTD303C
	Final 3	4,10	6,50	OTD403C
	Final 4	4,30	6,50	OTD503C
	Final 5	4,95	6,50	OTD603C



Fresa quirúrgica cristal



Plataf.	Diámetro (Ø)	Referencia
Universal	4,10	CLD34
	5,10	CLD50



TOPES

Topo de fresa calibrado



Plataf.	Tipo	Longitud (L) Implante	Referencia
	1	6,00	ZMPD160
		7,00	ZMPD170
		8,50	ZMPD185
		10,00	ZMPD110
		11,50	ZMPD115
		13,00	ZMPD113
		14,50	ZMPD114
	2	6,00	ZMPD260
		7,00	ZMPD270
		8,50	ZMPD285
		10,00	ZMPD210
		11,50	ZMPD215
		13,00	ZMPD213
		14,50	ZMPD214
Pack *	--	--	KZMPD100

* Pack completo 14 topes calibrados.



TERRAJAS

Terraja quirúrgica. CA/Manual



Plataf.	Diámetro (Ø)	Referencia
	3,30	MTAP33MC
	3,60	MTAP36MC
	4,00 *	MTAP40MC
	4,40 *	MTAP44MC
	4,80 *	MTAP48MC

Milimetrado: 8,5/10/11,5/13/14,5

* Milimetrado: 6/7/8,5/10/11,5/13/14,5



Para más información sobre el uso de la terraja, consulte el protocolo quirúrgico.

SONDAS

Sonda/Paralelizador



Plataf.	Tipo	Diámetros (Ø1-Ø2)	Longitud (L)	Referencia
	Inicial	1,60/2,00	27,00	MUR101MT
	Piloto 1	2,20/3,00	27,00	MUR201MT
	Piloto 2	2,60/3,50	27,00	MUR301MT
	Piloto 3	2,90/4,15	27,00	MUR401MT

Milimetrado: 6/7/8,5/10/11,5/13/14,5



ZM1



Instrumental quirúrgico

LLAVES

Llave de inserción ZPlus. Carraca



Plataf.	Longitud (L)	Referencia
ZPlus	3,10/Mini	XSMIN *
	5,60/Corta	TSMIN *
	10,60/Larga	TLMIN *

● Hexagonal 2,4 mm / ■ Cuadrado 4x4 mm



* Las Ref. XSMIN/TSMIN/TLMIN NO están incluidas en la caja de cirugía.

Llave de inserción ZPlus. CA



Plataf.	Longitud (L)	Referencia
ZPlus	15,90	01MMIN *
	23,90	02MMIN *

● Hexagonal 2,4 mm



* Las Ref. 01MMIN/02MMIN NO están incluidas en la caja de cirugía.

Llave de inserción ZM4. Carraca

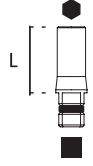

Plataf.	Longitud (L)	Referencia
■	15,00	SME X20 *
■	15,00	SME X34 *
■	15,00	SME X50 *

● Hexagonal NP 2,30 mm
 ● Hexagonal RP 2,70 mm
 ● Hexagonal WP 3,00 mm
 ■ Cuadrado 4x4 mm



* Las Ref. SME X20/SME X34/SME X50 NO están incluidas en la caja de cirugía.

Llave de inserción ZM4. CA

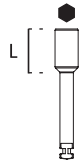

Plataf.	Longitud (L)	Referencia
■	7,50	MMEX20 *
■	7,50	MMEX34 *
■	7,50	MMEX50 *

● Hexagonal NP 2,30 mm
 ● Hexagonal RP 2,70 mm
 ● Hexagonal WP 3,00 mm



* Las Ref. MMEX20/MMEX34/MMEX50 NO están incluidas en la caja de cirugía.

Prolongador de fresas

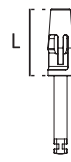

Plataf.	Longitud (L)	Referencia
Universal	12,00	DEXT10



DESTORNILLADORES

Punta de destornillador. CA



Plataf.	Longitud (L)	Referencia
Universal	20,00/Corta	MESD01
	25,00/Larga	MESD

● Hexagonal 1,25 mm



Destornillador quirúrgico. Manual



Plataf.	Longitud (L)	Referencia
Universal	2,80/Mini	XSMSD
	9,50/Corto	SMSD
	14,50/Largo	LMSD
	27,00/Extralargo	XLMSD

● Hexagonal 1,25 mm



Llave bloqueo ZPlus

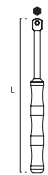

Plataf.	Longitud (L)	Referencia
ZPlus	90,00	01MOHW *

● Hexagonal 2,4 mm



* La Ref. 01MOHW NO está incluida en la caja de cirugía.

CARRACAS

Carraca dinamométrica regulable

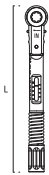

Plataf.	Longitud (L)	Referencia
Universal	86,80	TORK50

■ Cuadrado 4x4 mm



Instrumental quirúrgico

Instrumental complementario

ADAPTADORES

Prolongador para carraca

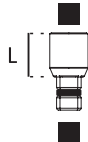

Plataf.	Longitud (L)	Referencia
Universal	7,20	LAEX

■ Cuadrado 4x4 mm



NO incluido en la caja de cirugía.

Adaptador de carraca a CA



Plataf.	Longitud (L)	Referencia
Universal	7,20	MAEX

■ Cuadrado 4x4 mm



NO incluido en la caja de cirugía.

MOUNT IMPLANTES

Mount extralargo



Plataf.	Longitud (L)	Referencia
■	10,10/Extralargo	MOUNT20
■	10,10/Extralargo	MOUNT34

● Hexagonal NP 2,30 mm

● Hexagonal RP 2,70 mm

■ Cuadrado 4x4 mm



NO incluido en la caja de cirugía.

KIT DE PRUEBA DE LABORATORIO

Kit prueba de laboratorio



Plataf.	Altura (H)	Referencia
■	3,65	EXLAB20
■	3,65	EXLAB34



Este producto no sustituye el control de la planificación del caso clínico.

NO incluido en la caja de cirugía.

PLANTILLA RADIOGRÁFICA

Plantillas radiográficas ZM1

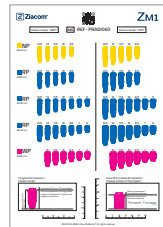

Plataf.	Modelo	Referencia
■	ZM1	PRADIO60

Escalas 1:1 y 1:1,25

Material: acetato transparente. Elemento no esterilizable.

Consulte la bibliografía disponible en www.ziacom.com/biblioteca



Instrumental protésico

Caja de prótesis

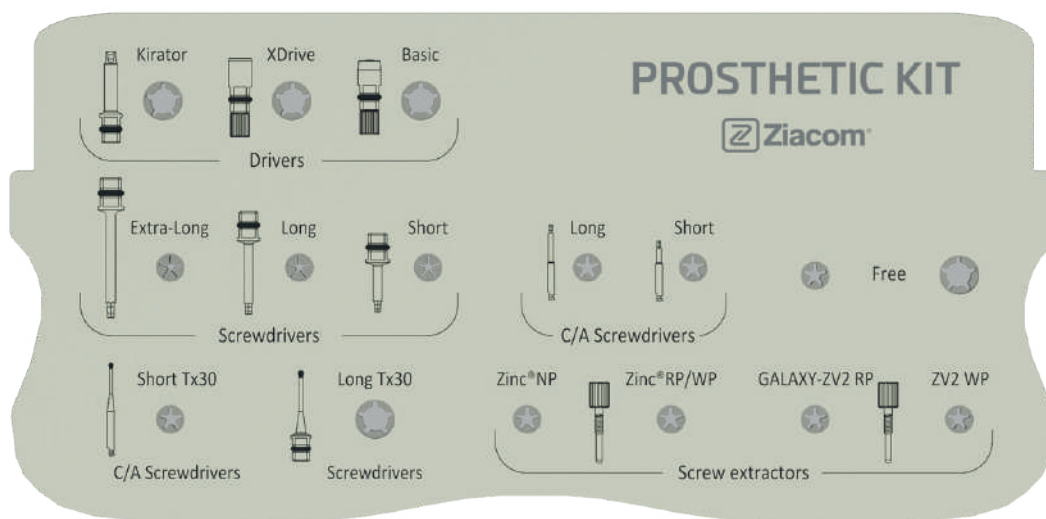

■ Composiciones disponibles cajas protésicas

Contenido	Referencia
Vacía	BOXPN
Básica	BOXPSN
Completa	BOXPCN

134°
SSS

Material: radel.

Vigile que la caja no toque las paredes del autoclave para evitar que se produzcan daños.



■ Contenido de las cajas protésicas

REF	Descripción	BOXPSN	BOXPCN
LOSD01	Llave Inserción Kirator.	●	●
MABA100	Llave Inserción Basic. Corta.	●	●
MABA200	Llave Inserción XDrive. Corta.	●	●
MADW10	Puño Destornillador. 4x4.	●	●
SMSD1	Punta de Destornillador. 1,25 mm. Corta.	●	●
LMSD1	Punta de Destornillador. 1,25 mm. Larga.	●	●
XLMSD1	Punta de Destornillador. 1,25 mm. Extralarga.		●
MESD	Punta de Destornillador. 1,25 mm. Larga.	●	●
MESD01	Punta de Destornillador. 1,25 mm. Corta.	●	●
MESD1TX	Punta de Destornillador Tx30. Larga.	●	●
LMSD1TX	Punta de Destornillador Tx30. Larga.	●	●
EDSZ20	Tornillo Extractor ZPlus. NP.		●
EDSZ34	Tornillo Extractor ZPlus. RP/WP.		●
EDSG34 *	Tornillo Extractor Pilares. RP		●
EDSG50 *	Tornillo Extractor Pilares. WP.		●
TORK50	Carraca Dinamométrica Regulable.	●	●

* Producto no incluido en el sistema ZM1.

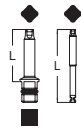
LLAVES
Llave de inserción Kirator

Sistema	Longitud (L)	Referencia
Kirator	13,60/Carraca/Manual 20,00/CA	LOSD01 LOSD02*

◆ Cuadrado 2,11 mm / ■ Cuadrado 4x4 mm



* La Ref. LOSD02 NO está incluida en la caja de prótesis.

Llave de inserción Basic. Carraca

Sistema	Longitud (L)	Referencia
Basic	5,00/Corta 13,00/Larga	MABA100 MABA110*

◆ Basic / ■ Cuadrado 4x4 mm

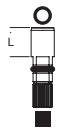

* La Ref. MABA110 NO está incluida en la caja de prótesis.

Llave de inserción XDrive. Carraca

Sistema	Longitud (L)	Referencia
XDrive	6,00/Corta 13,00/Larga	MABA200 MABA210*

○ XDrive / ■ Cuadrado 4x4 mm



* La Ref. MABA210 NO está incluida en la caja de prótesis.

Llave de inserción Nature. Carraca

Sistema	Longitud (L)	Referencia
Nature	5,00/Corta 15,00/Larga	MANA100* MANA110*

◆ Nature / ■ Cuadrado 4x4 mm

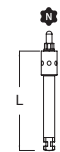

* Las Ref. MANA100/MANA110 NO están incluidas en la caja de prótesis.

Llave de inserción Nature. CA

Sistema	Longitud (L)	Referencia
Nature	20,50	MANA120*

◆ Nature



* La Ref. MANA120 NO está incluida en la caja de prótesis.

Llave de inserción Basic. CA

Sistema	Longitud (L)	Referencia
Basic	7,00	MABA120*

◆ Basic



* La Ref. MABA120 NO está incluida en la caja de prótesis.

Llave de inserción XDrive. CA

Sistema	Longitud (L)	Referencia
XDrive	7,00	MABA220*

○ XDrive





* La Ref. MABA220 NO está incluida en la caja de prótesis.

Instrumental protésico

DESTORNILLADORES

Puño destornillador





Plataf.	Longitud (L)	Referencia
Universal	12,90	MADW10

■ Cuadrado 4x4 mm

Acero Inox.

Punta de destornillador. Carraca





Plataf.	Longitud (L)	Referencia
Universal	9,50/Corta	SMSD1
	14,50/Larga	LMSD1
	27,00/Extralarga	XLMSD1

■ Cuadrado 4x4 mm

1,25mm Acero Inox.



Punta de destornillador. CA

Plataf.	Longitud (L)	Referencia
Universal	20,00/Corta	MESD01
	25,00/Larga	MESD

1,25mm Acero Inox.

Punta de destornillador Tx30. CA



Sistema	Longitud (L)	Referencia
Tx30	26,00/Corta	MESD01TX *
	32,00/Larga	MESD1TX

Acero Inox.

No exceder de 30 Ncm, ya que puede ocasionar graves daños al destornillador y al tornillo.

* La Ref. MESD01TX NO está incluida en la caja de prótesis.

Punta de destornillador Tx30. Carraca

Sistema	Longitud (L)	Referencia
Tx30	12,00/Corta	SMSD1TX *
	18,00/Larga	LMSD1TX



■ Cuadrado 4x4 mm

Acero Inox.

No exceder de 30 Ncm, ya que puede ocasionar graves daños al destornillador y al tornillo.

* La Ref. SMSD1TX NO está incluida en la caja de prótesis.

Destornillador protésico Tx30. Manual

Sistema	Longitud (L)	Referencia
Tx30	12,00/Corta	SMSD1TX *
	18,00/Larga	LMSD1TX *
	27,00/Extralarga	XLMSD1TX*



Acero Inox.

No exceder de 30 Ncm, ya que puede ocasionar graves daños al destornillador y al tornillo.

* Las Ref. SMSD1TX/LMSD1TX/XLMSD1TX NO están incluidas en la caja de prótesis.

TORNILLO EXTRACTOR

Tornillo extractor ZPlus





Plataf.	Longitud (L)	Referencia
●	25,00	EDSZ20
●	23,70	EDSZ34

Anodizado ■ NP ■ RP/WP

1,25mm M1,60 M1,80 Titanio Grado 5 EU

Tornillo extractor pilares Galaxy/ZV2

Plataf.	Longitud (L)	Referencia
■	25,00	EDSG34 *
■	26,80	EDSG50 *



Anodizado ■ RP ■ WP

1,25mm M1,60 M2,00 Titanio Grado 5 EU

* Producto no incluido en el sistema ZM1.

CARRACAS

Carraca dinamoétrica regulable

Plataf.	Longitud (L)	Referencia
Universal	86,80	TORK50

■ Cuadrado 4x4 mm

1,25mm Acero Inox.

Instrumental complementario

Adaptador de CA a carraca



Plataf.	Longitud (L)	Referencia
Universal	12,00	MC10Z

■ Cuadrado 4x4 mm

Acero
Inox.

NO incluido en la caja de prótesis.

Puño insertador retenciones + Extractor



Plataf.	A Longitud (L)	B Longitud (L)	Referencia
Kirator	81,50	110,40	MBE13610
ZM-Equator			

Plástico Acero
Inox.

NO incluido en la caja de prótesis.

Insertador de retenciones



Plataf.	Longitud (L)	Referencia
Kirator	32,00	MBE13602
ZM-Equator	32,00	MBE13603

Acero
Inox.

Insertadores para cofias plásticas Kirator / ZM-Equator.
NO incluido en la caja de prótesis.

Juntas retentivas instrumental



Plataf.	Medida	Referencia
Universal	2x1	RREI0030

Pack de 10 unidades.

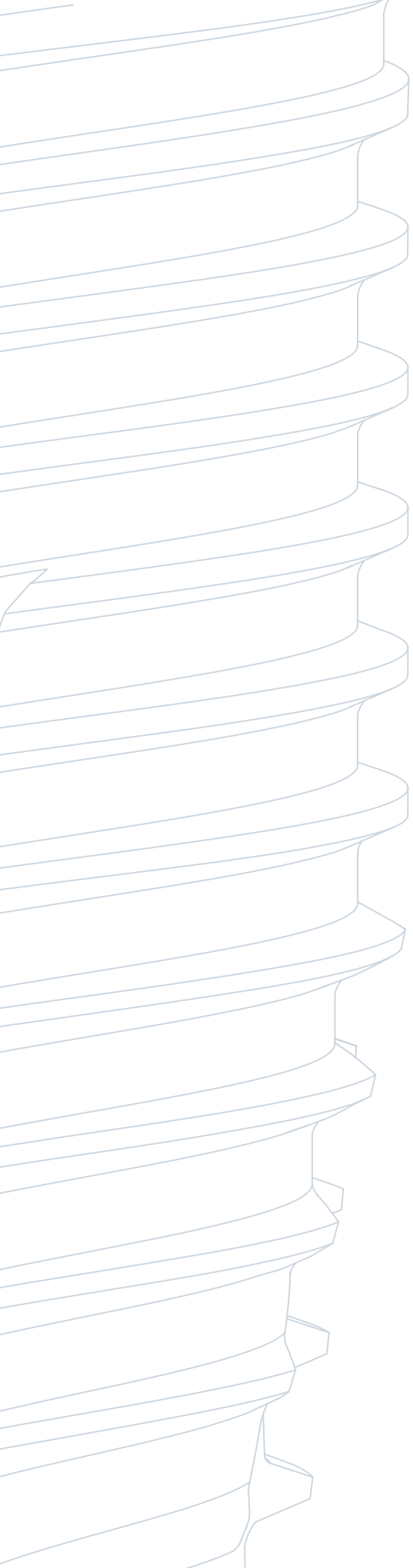

ZM1

Protocolo
quirúrgico

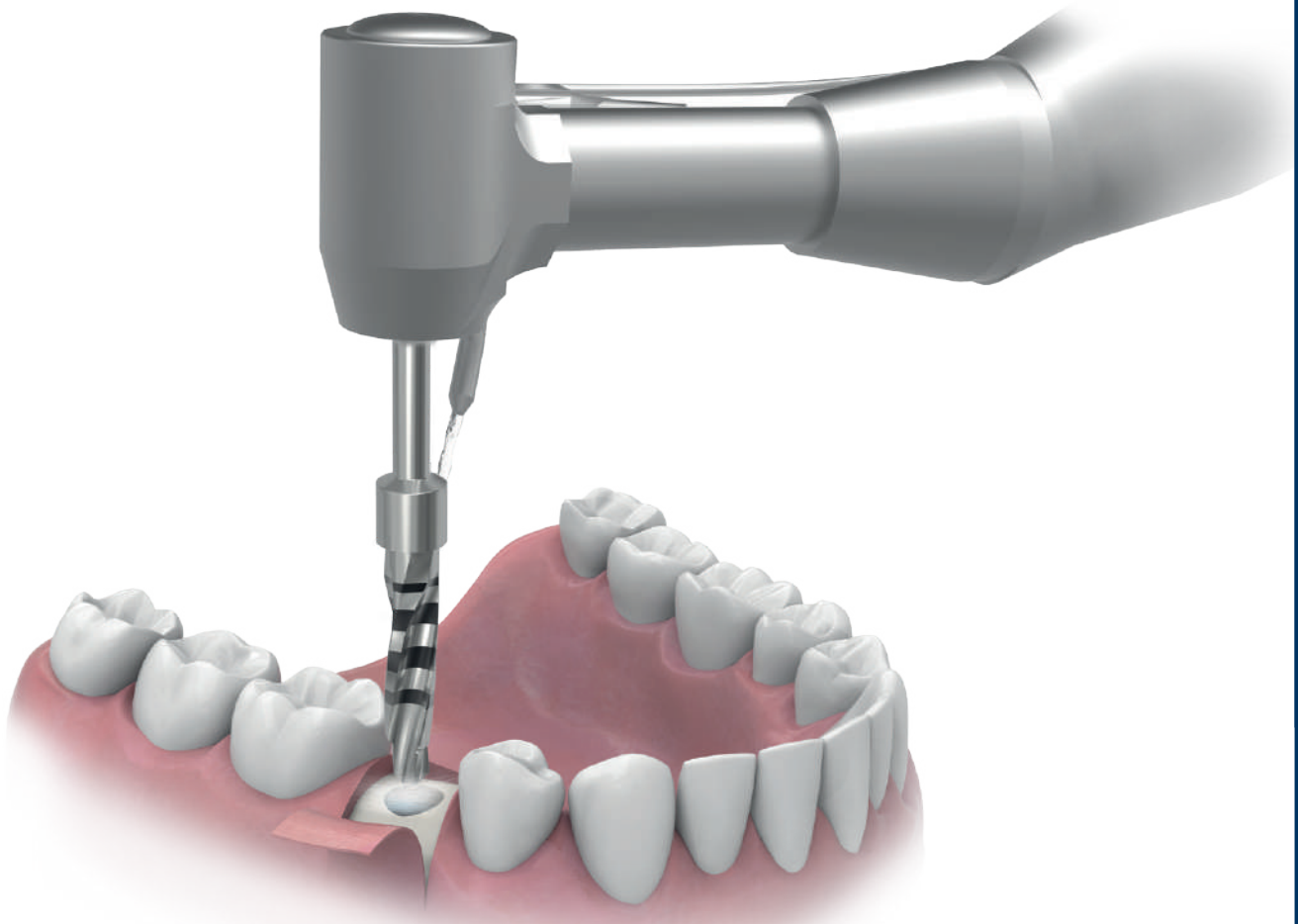

Protocolo quirúrgico

Características del sistema de fresado ZM1

■ Sistema de fresas Ziacom®

Las fresas de los sistemas de implantes Ziacom® están fabricadas en acero inoxidable. El marcado láser en el vástago de las fresas identifica su diámetro mayor y menor y su longitud, y la banda horizontal del marcado láser en su parte activa representa las diferentes longitudes de los implantes (fresas milimetradas). La longitud de la punta de la fresa es de 0,5 mm y no está incluida en las mediciones de las diferentes marcas láser.

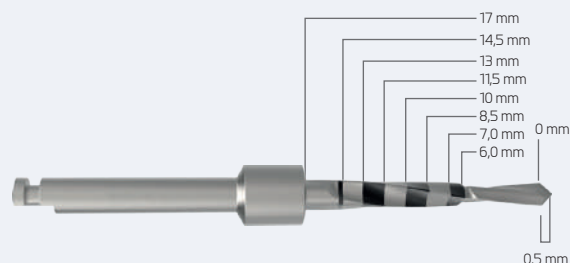

■ Fresas Finales Ziacom®

Es indispensable y obligatorio su uso para obtener un fresado final ideal para recibir al implante con una inserción apacible, segura y precisa. De esta manera se evitará un exceso de torque en el implante mientras es insertado a su posición final.

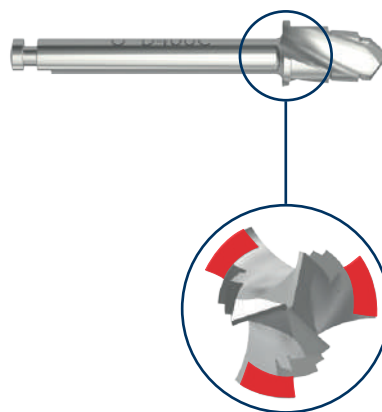

■ TOPE DE FRESA FINAL

En el diseño de las fresas finales se ha incorporado, entre la zona activa y el vástago, un tope compuesto por tres palas (ver zonas rojas marcadas en la imagen) que limitan el avance de la fresa.

IMPORTANTE

Tener cuidado de no sobrepasar el fresado del tope, ya que esto modifica la anatomía coronal del lecho quirúrgico.

■ GARANTÍA DE EFICIENCIA DE ZIACOM® DRILLS

Las fresas quirúrgicas para implantes ZM1 de Ziacom® (**fresas corticales, fresa lanza, fresa inicial, fresas piloto y fresas finales**), tienen una **vida útil de 60 usos máximo**, se recomienda vigilar el estado de corte en todo momento, principalmente al llegar al número de uso de entre 41 y 50 fresados, ya que, a partir de los 50 usos hay que considerar el cambio de fresas antes de alcanzar los 60 fresados.

Considerar que dependiendo de la talla del implante, densidad ósea y su protocolo quirúrgico, las diferentes fresas no se usarán por igual, se recomienda tener un control de número de usos por cada instrumento.



■ Terrajas Ziacom®

Se encuentran disponibles terrajas para contra ángulo. El marcado láser en el vástago de las terrajas identifica su diámetro y la banda horizontal del marcado láser en su parte activa representa las diferentes longitudes.

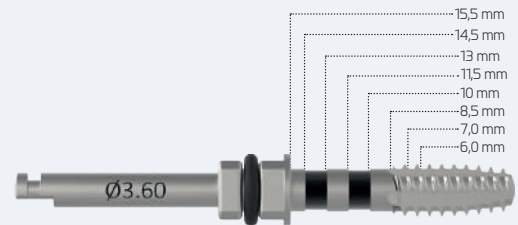

■ Sonda

Compruebe la profundidad del lecho quirúrgico, especialmente si no se emplean topes de fresa. Para verificar el eje del lecho quirúrgico, los paralelizadores disponen de diámetros diferenciados según la secuencia de fresado.

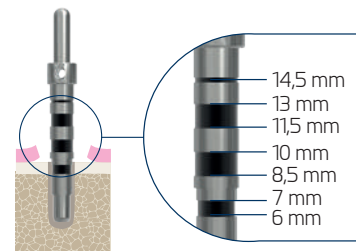

■ Llaves de inserción cortas y largas para carraca y contra ángulo

Las llaves de inserción para contra ángulo o para carraca han sido diseñadas para transportar el implante desde su vial No Mount hasta el lecho quirúrgico para su inserción.



■ Topes de fresa

Son un complemento quirúrgico que se acoplan a las fresas, así, facilitan el trabajo al determinar la profundidad de la osteotomía generando seguridad adicional en la preparación del lecho quirúrgico.



Protocolo quirúrgico

Características del sistema de fresado ZM1

■ Detalle interior de la caja quirúrgica Universal Box

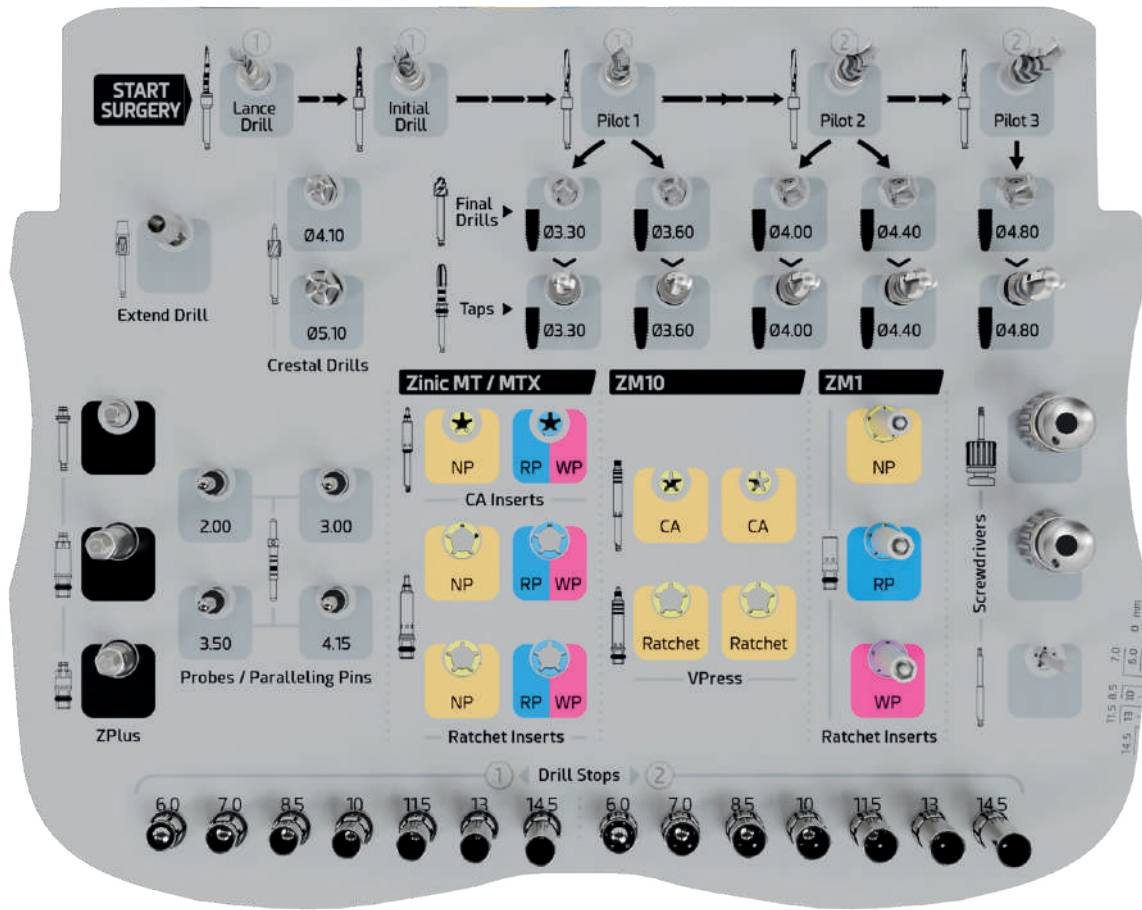

Recomendación sobre el torque máximo de inserción del implante



El torque recomendado de inserción se encuentra entre los **35 y 50 Ncm** según cada caso.

Para evitar deformación de la llave y/o de la conexión del implante, la inserción con contra ángulo (CA) debe respetar las rpm máximas recomendadas (25 Rpm) y el torque máximo indicado (50 Ncm).

En caso de no alcanzar la inserción completa del implante usando el torque máximo recomendado, se debe retirar el implante y repetir el fresado, para volver a realizar posteriormente la inserción.

Controle el torque final de inserción con la carraca dinamométrica ajustable Ref. TORK50 o con contra ángulo.

Sobrepasar el torque (50 Ncm) en la inserción del implante puede producir:

- Deformaciones irreversibles en la conexión interna del implante.
- Deformaciones irreversibles en el instrumental de inserción del implante.
- Dificultad o imposibilidad para desmontar el conjunto instrumento/implante.

■ Implante ZM1

Se debe considerar que el protocolo de fresado para implantes ZM1 con fresas escalonadas, varía significativamente según el diámetro del implante y el tipo de hueso del lecho quirúrgico, por lo que debe prestarse especial atención a estos dos aspectos.

ZM1

- EJEMPLO:
- Implante ZM1
- Ø4,00x11,50mm
- RP (Ø4,00mm)
- Ø Plataforma 4,10mm

Pasos protocolo de fresado en alta densidad (D1 - D2*)

PASO PRELIMINAR | Apertura de encía

Realice una incisión y levante el colgajo.

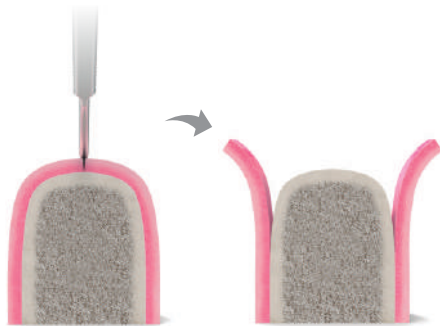

PASO 1 | Fresa Lanza



Inicie la secuencia de fresado del lecho quirúrgico con la Fresa Lanza Ref. SID001M. Esté atento a la marca láser de la fresa que le indica la longitud o use el tope de fresa Ref. ZMPD115. Controle la dirección e inclinación del fresado, realizando presión intermitente siempre en sentido vertical, con cuidado de no generar presión excesiva sobre el hueso. De ser necesario, use el prolongador de fresas Ref. DEXT10.



PASO 2 | Fresa Inicial



Continúe la secuencia de fresado con la Fresa Inicial Ref. OSPD20M, hasta alcanzar la longitud total correspondiente al implante seleccionado. Esté atento a la marca láser de la fresa que le indica la longitud o use el tope de fresa Ref. ZMPD115. Controle la dirección e inclinación del fresado, realizando presión intermitente siempre en sentido vertical, con cuidado de no generar presión excesiva sobre el hueso. De ser necesario, use el prolongador de fresas Ref. DEXT10.



PASO 3 | Sonda/Paralelizador Fresa Inicial



Compruebe la profundidad del lecho quirúrgico y el eje de inserción, introduciendo la Sonda/Paralelizador Fresa Inicial Ref. MUR101MT. Puede repetir este paso tantas veces como considere necesario a lo largo de la intervención quirúrgica.

Protocolo quirúrgico

PASO 4 | Fresa Piloto 1



Continúe la secuencia de fresado con la Fresa Piloto 1 Ref. OTD201C, hasta alcanzar la longitud total correspondiente al implante seleccionado. Esté atento a la marca láser de la fresa que le indica la longitud o use el tope de fresa Ref. ZMPD115. Controle la dirección e inclinación del fresado, realizando presión intermitente siempre en sentido vertical, con cuidado de no generar presión excesiva sobre el hueso. De ser necesario, use el prolongador de fresas Ref. DEXT10.



NOTA

Una vez realizado este paso, para colocar un implante de diámetro:

- Ø3,30 mm > Fresa Final 1 (Ref. OTD203C) + Terraja MTAP33MC
- Ø3,60 mm > Fresa Final 2 (Ref. OTD303C) + Terraja MTAP36MC

PASO 5 | Sonda/Paralelizador Piloto 1



Compruebe la profundidad del lecho quirúrgico y el eje de inserción, introduciendo la Sonda/Paralelizador Piloto 1 Ref. MUR201MT. Puede repetir este paso tantas veces como considere necesario a lo largo de la intervención quirúrgica.

PASO 6 | Fresa Piloto 2



Continúe la secuencia de fresado con la Fresa Piloto 2 Ref. OTD301C, hasta la longitud total correspondiente al implante seleccionado. Esté atento a la marca láser de la fresa que le indica la longitud o use el tope de fresa Ref. ZMPD115. Controle la dirección e inclinación del fresado, realizando presión intermitente siempre en sentido vertical, con cuidado de no generar presión excesiva sobre el hueso. De ser necesario, use el prolongador de fresas Ref. DEXT10.



NOTA

Una vez realizado este paso, para colocar un implante de diámetro:

- Ø4,00 mm > Fresa Final 3 (Ref. OTD403C) + Terraja MTAP40MC
- Ø4,40 mm > Fresa Final 4 (Ref. OTD503C) + Terraja MTAP44MC

PASO 7 | Sonda/Paralelizador Piloto 2



Compruebe la profundidad del lecho quirúrgico y el eje de inserción, introduciendo la Sonda/Paralelizador Piloto 2 Ref. MUR301MT. Puede repetir este paso tantas veces como considere necesario a lo largo de la intervención quirúrgica.

PASO 8 | Fresa Final 3



Continúe la secuencia de fresado con la Fresa Final 3 Ref. OTD403C, hasta la longitud correspondiente al grosor de la cortical ósea, según cada caso clínico. Controle la dirección e inclinación del fresado, realizando presión intermitente siempre en sentido vertical, con cuidado de no generar presión excesiva sobre el hueso. De ser necesario, use el prolongador de fresas Ref. DEXT10.



PASO 9 | Terraja Ø4,00



Coloque la terraja quirúrgica Ø4,00 Ref. MTAP40MC en el lecho quirúrgico. Presione con firmeza y comience a girar lentamente, posteriormente deje que la terraja avance sin presión hasta la profundidad planificada. Si encuentra excesiva resistencia, por cada vuelta completa efectúe un movimiento de contragiro de 90°. Para retirar la terraja, gire en sentido inverso al de inserción. En el uso de la terraja se recomienda pasarla en la totalidad de la longitud del implante.



■ Notas importantes: Huesos de Densidad tipo D2*

En el caso de huesos de densidad ósea tipo D2, se debe seguir el protocolo quirúrgico de fresado indicado para huesos de densidad ósea tipo D1, eliminando el uso de la Terraja Quirúrgica en cualquiera de los diámetros de implantes. No obstante, queda a consideración del profesional, basándose en su experiencia clínica y en la identificación del tipo de densidad ósea existente en la zona, decidir el uso de la Terraja Quirúrgica de forma total o parcial. Esto es especialmente relevante en casos donde la densidad ósea varía significativamente a lo largo de toda la longitud de la osteotomía para el implante.



Protocolo quirúrgico

Pasos protocolo de fresado en baja densidad (D3 - D4**)

PASO PRELIMINAR | Apertura de encía

Realice una incisión y levante el colgajo.

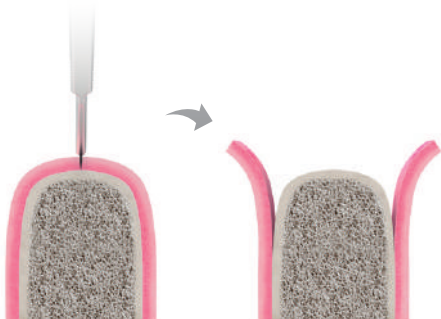

PASO 1 | Fresa Lanza



Inicie la secuencia de fresado del lecho quirúrgico con la Fresa Lanza Ref. SID001M. Esté atento a la marca láser de la fresa que le indica la longitud o use el tope de fresa Ref. ZMPD115. Controle la dirección e inclinación del fresado, realizando presión intermitente siempre en sentido vertical, con cuidado de no generar presión excesiva sobre el hueso. De ser necesario, use el prolongador de fresas Ref. DEXT10.



PASO 2 | Fresa Inicial



Continúe la secuencia de fresado con la Fresa Inicial Ref. OSPD20M, hasta alcanzar la longitud total correspondiente al implante seleccionado. Esté atento a la marca láser de la fresa que le indica la longitud o use el tope de fresa Ref. ZMPD115. Controle la dirección e inclinación del fresado, realizando presión intermitente siempre en sentido vertical, con cuidado de no generar presión excesiva sobre el hueso. De ser necesario, use el prolongador de fresas Ref. DEXT10.



NOTA

Una vez realizado este paso, para colocar un implante de diámetro:

- Ø3,30 mm > Fresa Final 1 (Ref. OTD203C)
- Ø3,60 mm > Fresa Final 2 (Ref. OTD303C)

PASO 3 | Sonda/Paralelizador Fresa Inicial



Compruebe la profundidad del lecho quirúrgico y el eje de inserción, introduciendo la Sonda/Paralelizador Fresa Inicial Ref. MUR101MT. Puede repetir este paso tantas veces como considere necesario a lo largo de la intervención quirúrgica.

PASO 4 | Fresa Piloto 1



Continúe la secuencia de fresado con la Fresa Piloto 1 Ref. OTD201C, hasta alcanzar la longitud total correspondiente al implante seleccionado. Esté atento a la marca láser de la fresa que le indica la longitud o use el tope de fresa Ref. ZMPD115. Controle la dirección e inclinación del fresado, realizando presión intermitente siempre en sentido vertical, con cuidado de no generar presión excesiva sobre el hueso. De ser necesario, use el prolongador de fresas Ref. DEXT10.



NOTA

Una vez realizado este paso, para colocar un implante de diámetro:

- Ø4,00 mm > Fresa Final 3 (Ref. OTD403C)
- Ø4,40 mm > Fresa Final 4 (Ref. OTD503C)

PASO 5 | Sonda/Paralelizador Piloto 1



Compruebe la profundidad del lecho quirúrgico y el eje de inserción, introduciendo la Sonda/Paralelizador Piloto 1 Ref. MUR201MT. Puede repetir este paso tantas veces como considere necesario a lo largo de la intervención quirúrgica.

PASO 7 | Fresa Final 3



Continúe la secuencia de fresado con la Fresa Final 3 Ref. OTD403C, hasta la longitud correspondiente al grosor de la cortical ósea, según cada caso clínico. Controle la dirección e inclinación del fresado, realizando presión intermitente siempre en sentido vertical, con cuidado de no generar presión excesiva sobre el hueso. De ser necesario, use el prolongador de fresas Ref. DEXT10.



■ Notas importantes: Huesos de Densidad tipo D4**

En el caso de huesos de densidad ósea tipo D4, se debe seguir el protocolo quirúrgico de fresado indicado para huesos de densidad ósea tipo D3, eliminando el uso de la última Fresa Final para cada uno de los diámetros de implantes. No obstante, queda a consideración del profesional, basándose en su experiencia clínica y en la identificación del tipo de densidad ósea existente en la zona, decidir el uso de la última Fresa Final de forma total o parcial. Esto es especialmente relevante en casos donde la densidad ósea varía significativamente a lo largo de toda la longitud de la osteotomía para el implante.

Protocolo quirúrgico

Inserción del implante con Mount ZPlus | Titansure

Mount ZPlus

Tratamiento de superficie

Titansure

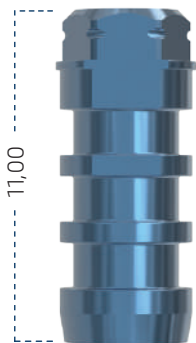

PASO 1 | Desenvasado del implante

- 1.1 Presione sobre la palabra "PRESS" y rasgue la caja de cartón.
- 1.2 Retire la solapa del cartón y extraiga el blíster.
- 1.3 Retire con cuidado el precinto del blíster.
- 1.4 Deje caer la barca portaimplante sobre un paño estéril en la zona quirúrgica.
- 1.5 Recuerde retirar la etiqueta identificativa del implante para pegarla sobre la tarjeta del implante y en la ficha historial del paciente y mantener de esta forma la trazabilidad del producto.

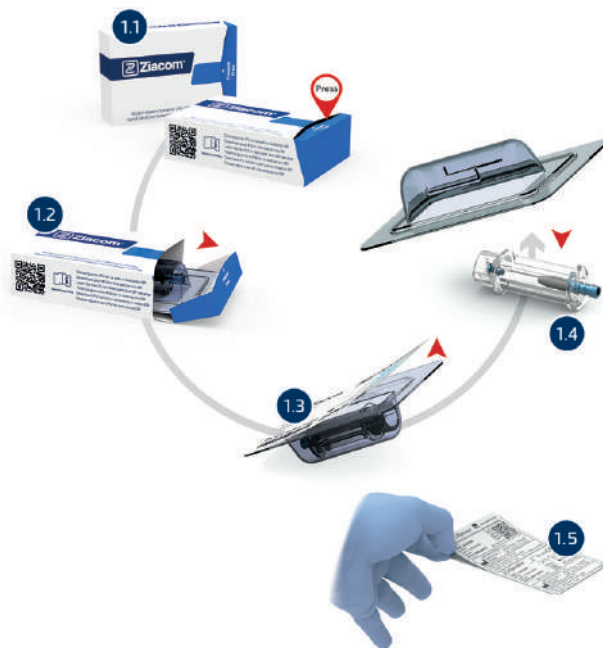

PASO 2 | Elección de instrumento de inserción

Según la situación clínica y el acceso a la zona, se pueden elegir tres instrumentos diferentes para insertar el implante:

- Contra ángulo:** utilice la llave de inserción ZPlus. CA de la longitud de su preferencia (Ref. 01MMIN / 02MMIN) e insértela en el contra ángulo.
- Carraca dinamoétrica Ref. TORK50:** utilice la llave de inserción ZPlus. Carraca/Manual de la longitud de su preferencia (Ref. XSMIN / TSMIN / TLMIN) e insértela en la carraca en función "IN", identificada con una flecha.
- Puño destornillador 4x4 Ref. MADW10:** utilice la llave de inserción ZPlus. Carraca/Manual de la longitud de su preferencia (Ref. XSMIN / TSMIN / TLMIN) e insértela en el puño destornillador.

PASO 3 | Extracción del implante de su vial

Sujete con una mano la barca portaimplante y con la otra mano inserte la llave de inserción seleccionada al ZPlus. Retire el conjunto implante-mount, tirando hacia arriba en sentido vertical.

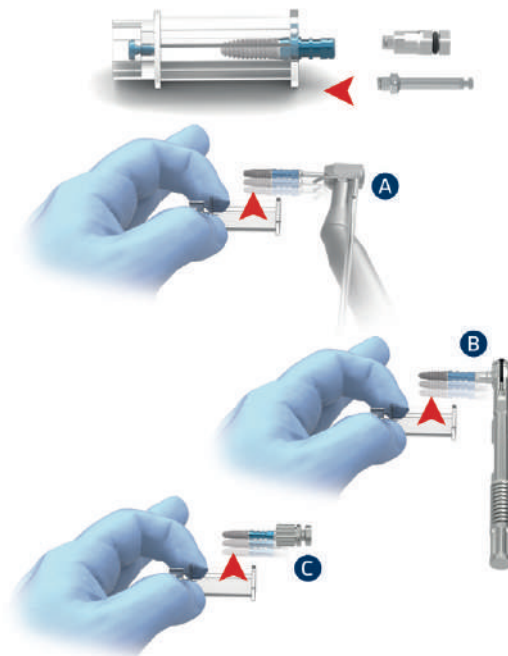

Inserción del implante ZM1 con Mount ZPlus

PASO 4 | Inserción del implante

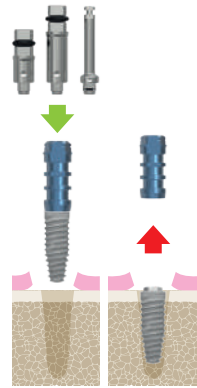

Inserción
XSMIN / TSMIN / TLMIN /
O1MMIN / O2MMIN



Inserción con
contra-ángulo

Inserte el implante en el lecho quirúrgico, controlando la dirección e inclinación. Cuando realice la inserción con contra ángulo, utilice una velocidad máxima de 25 Rpm. El torque recomendado de inserción se encuentra entre los 35 y 50 Ncm según cada caso sin limitarse a un torque único.

Si encuentra resistencia durante la inserción, se recomienda girar el implante en sentido antihorario levemente y tras segundos de pausa seguir con la inserción. Repetir este proceso cuantas veces sea necesario.

El protocolo quirúrgico Ziacom® establece posición crestal de la plataforma del implante.

El ZPlus tiene 3 caras planas. Al finalizar la inserción del implante, asegúrese que una de ellas coincida con la zona vestibular.

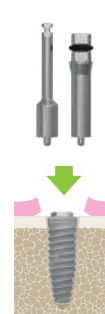

Inserción

Dispone de llaves de inserción directas a implante ref.: **SMEX20/SMEX34/SMEX50** para Carraca/Manual y **MMEX20/MEX34/MMEX50** para CA, para ajustar posición final del implante.

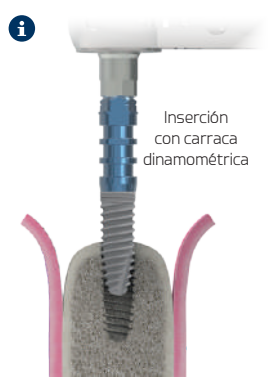

Inserción
con carraca
dinamométrica

PASO 5A | Desmontaje del Mount ZPlus

Bloquee el mount ZPlus con la llave de bloqueo Ref. **01MOHW** y retire el tornillo con el destornillador quirúrgico manual Ref. **SMSD / LMSD**. Una vez retirado el tornillo, extraiga el ZPlus manualmente.

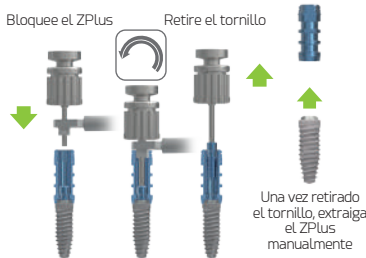

REF. SMSD/LMSD con 01MOHW

IMPORTANTE

En caso que el ZPlus quede retenido con el implante, use el tornillo extractor para facilitar su extracción con plataforma NP use ref. **EDSZ20** y con **RP/WP** use ref. **EDSZ34**.

PASO 5B | Desmontaje del Mount ZPlus

Para evitar la deformación del mount ZPlus o soldadura en frío con el implante, el punto de inserción en el que debe desmontarlo dependerá del tipo de hueso.

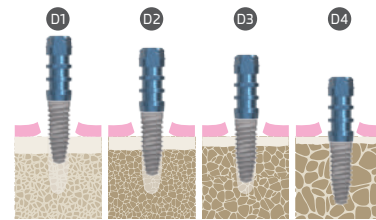

- D1** A 1/2 de inserción
- D2** A 3/4 de inserción
- D3** A 4/5 de inserción
- D4** Con la inserción completa

IMPORTANTE

El torque máximo de inserción de los implantes dentales es de **50 Ncm**. Sobrepasar el torque máximo de inserción indicado para los implantes puede producir graves daños en el implante dental, su conexión, el Mount y el tornillo clínico incluido. Consulte las consideraciones específicas de retiro del Mount, según tipo de conexión del implante y el tipo de hueso, en el protocolo quirúrgico.

PASO 6 | Colocación crestal del implante

La plataforma de los implantes ZM1 de Ziacom® debe colocarse al nivel de la cresta ósea.

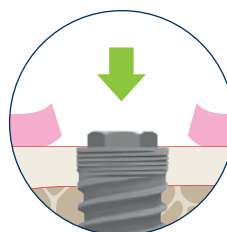

Posición crestal
RECOMENDADA

Protocolo quirúrgico

■ Acondicionamiento del tejido blando

PASO 1 | Colocación del tornillo de cierre

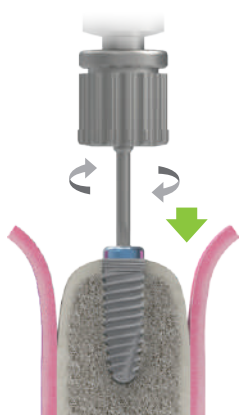

Retire el tornillo de cierre con el destornillador quirúrgico manual Ref. SMSD / LMSD, en sentido antihorario. Aproxímelo al implante evitando la caída e ingestión accidental del tornillo. Insértelo en el implante hasta su cierre, con torque manual y en sentido horario. La colocación del tornillo de cierre en la primera fase quirúrgica, requiere que tras el periodo de osteointegración, se realice la segunda fase quirúrgica o descubrimiento del implante para colocar el pilar elegido.

Dependiendo del caso, puede elegir no colocar un tornillo de cierre sino colocar directamente un pilar de cicatrización.



PASO 2 | Cierre del tejido blando

Cierre y suture el tejido blando, adaptando los colgajos cuidadosamente.



PASO 3 | Descubrimiento y extracción del tornillo de cierre



Localice el implante y efectúe una incisión hasta descubrir el tornillo de cierre o utilice el bisturí circular Ref. MPU34 sobre el tejido blando. Extraiga el tornillo con el destornillador quirúrgico manual Ref. SMSD o LMSD.



PASO 4 | Colocación del pilar de cicatrización

Inserte el pilar de cicatrización seleccionado con el destornillador quirúrgico manual Ref. SMSD o LMSD.

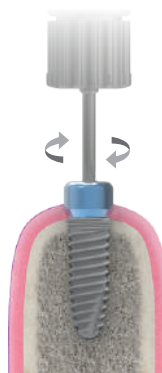

La elección del pilar de cicatrización va a depender de cada caso. Debe corresponder con la plataforma del implante y estar en concordancia con la altura del tejido gingival para evitar la oclusión del pilar. Una altura excesiva podría someter al implante a cargas prematuras, comprometiendo así el proceso de osteointegración.

Tipos de hueso

Clasificación de Misch (1988)



HUESO TIPO D1

- Cortical densa y hueso trabecular denso.
- > 1250 HU



HUESO TIPO D2

- Cortical porosa y hueso trabecular denso.
- 850 - 1250 HU



HUESO TIPO D3

- Cortical porosa y hueso trabecular fino.
- 350 - 850 HU



HUESO TIPO D4

- Escasa cortical crestral y hueso trabecular fino.
- 150 - 350 HU

HU = Unidades Hounsfield

NOTA IMPORTANTE

Con la finalidad de simplificar los protocolos quirúrgicos de fresado hemos creado unas guías de fresado rápidas, en las cuales aparece unificados los criterios de los huesos tipo D1-D2 como huesos de "Alta Densidad" y los huesos tipo D3-D4 como huesos de "Baja Densidad".

Manipulación del tornillo de cierre

Posicione el tornillo de cierre en el destornillador. Aproxímelo al implante evitando la caída e ingestión accidental del tornillo. Insértelo en el implante con torque manual y en sentido horario.

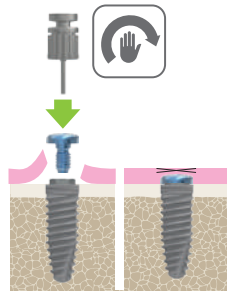

Consideraciones sobre la provisionalización y la carga inmediata

La provisionalización inmediata y la carga inmediata son procedimientos que implican la colocación de la prótesis dentro de las primeras 72 horas después de la cirugía implantaria. La diferencia fundamental entre estos procedimientos radica en si la prótesis tendrá o no carga funcional.

Es crucial para considerar la colocación de una prótesis provisional o carga inmediata haber logrado una estabilidad primaria adecuada del implante en el momento de su inserción. Esta estabilidad puede medirse objetivamente mediante el torque de inserción, que debe ser igual o mayor a 40-45 Ncm o mediante el análisis de la frecuencia de resonancia (valor ISQ), que debe ser igual o mayor a 70.

PROVISIONALIZACIÓN INMEDIATA

La provisionalización inmediata implica un control exhaustivo de la oclusión, tanto en posición céntrica (cierre) como durante los movimientos laterales o dinámicos que ocurren durante la masticación. Al liberar al provisional de cualquier tipo de contacto en estas situaciones, se evita la transmisión de fuerzas al implante.

Los objetivos principales de la provisionalización inmediata son:

- Cierre inmediato de espacios edéntulos en áreas estéticas.
- Regeneración guiada del perfil de emergencia gingival gracias a la presencia de la corona o puente provisional.

CARGA INMEDIATA

El principio de carga inmediata implica, de manera controlada, la transmisión de contactos desde el momento de la colocación de la rehabilitación en tanto que la misma está en oclusión, por ello distinguimos entre:

- Carga inmediata progresiva, mediante el uso de una rehabilitación temporal acrílica como primera restauración (liberada en oclusión dinámica).
- Carga inmediata definitiva, con material rígido y oclusión activa desde el primer día.

Ambos procesos implican sus riesgos en el éxito de la osteointegración del implante, por lo que queda a consideración del profesional, basándose en su experiencia clínica y el caso en cuestión, la colocación o no de provisionalización inmediata y/o carga inmediata.

Rehabilitaciones con transepiteliales

■ Pilares transepiteliales

- Permite la formación y maduración del tejido periimplantario desde las primeras 8 semanas.
- One abutment-one time, permite la adhesión gingival a su superficie al no ser necesarias las repetidas desconexiones.
- Evita la pérdida de tejido óseo y tejido blando al no haber una ruptura mecánica de la interfase periimplantaria.
- Zona de trabajo protésico se realiza por encima del nivel gingival, haciendo más predecible el comportamiento de la adhesión de los tejidos blandos, manteniendo el buen sellado.
- Menor formación de micro gaps en la unión implante/componente protésico.
- Mayor conservación del hueso crestal.
- Pruebas de prótesis y colocación de definitiva libre de anestesia.
- Si se superan los torques recomendados, el tornillo sufre la fractura en el transepitelial y no dentro del implante.

■ Alturas de aditamentos

- Mayor altura del pilar es igual a mayor conservación de hueso marginal en prótesis cementadas.
- Pilares más altos (≥ 2 mm) proporcionan una mejor adaptación de los tejidos blandos.
- Pilares cortos (< 2 mm) pueden comprimir los tejidos blandos derivando en una mayor pérdida de hueso a nivel crestal.
- La pérdida ósea marginal diferirá según la decisión clínica sobre la altura del pilar. Generalmente, para pilares protésicos ≥ 2 mm habrá una mejor conservación del hueso crestal.

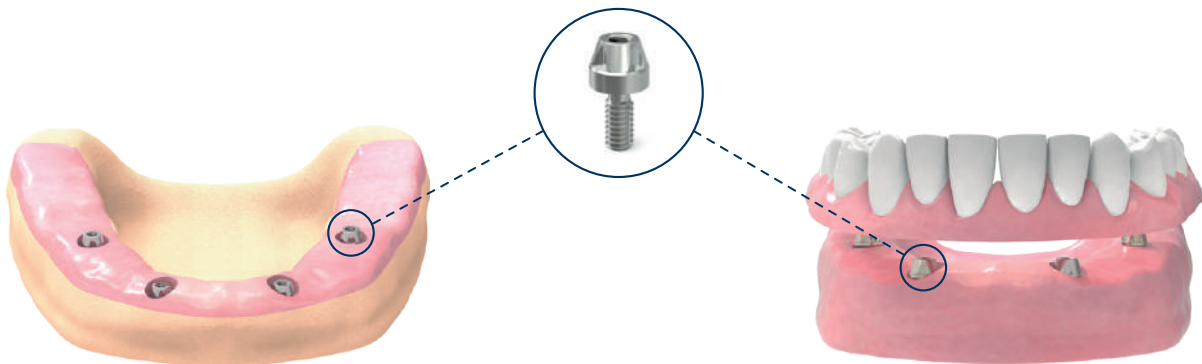

Protocolo quirúrgico simplificado

Se han diseñado estas guías quirúrgicas con un protocolo quirúrgico simplificado para realizar un fresado sencillo y eficiente del lecho quirúrgico.

Protocolo de fresado - ZPlus

 Rotación
  Requiere irrigación
  Diámetro fresa
  Torque

Las velocidades detalladas son las recomendadas

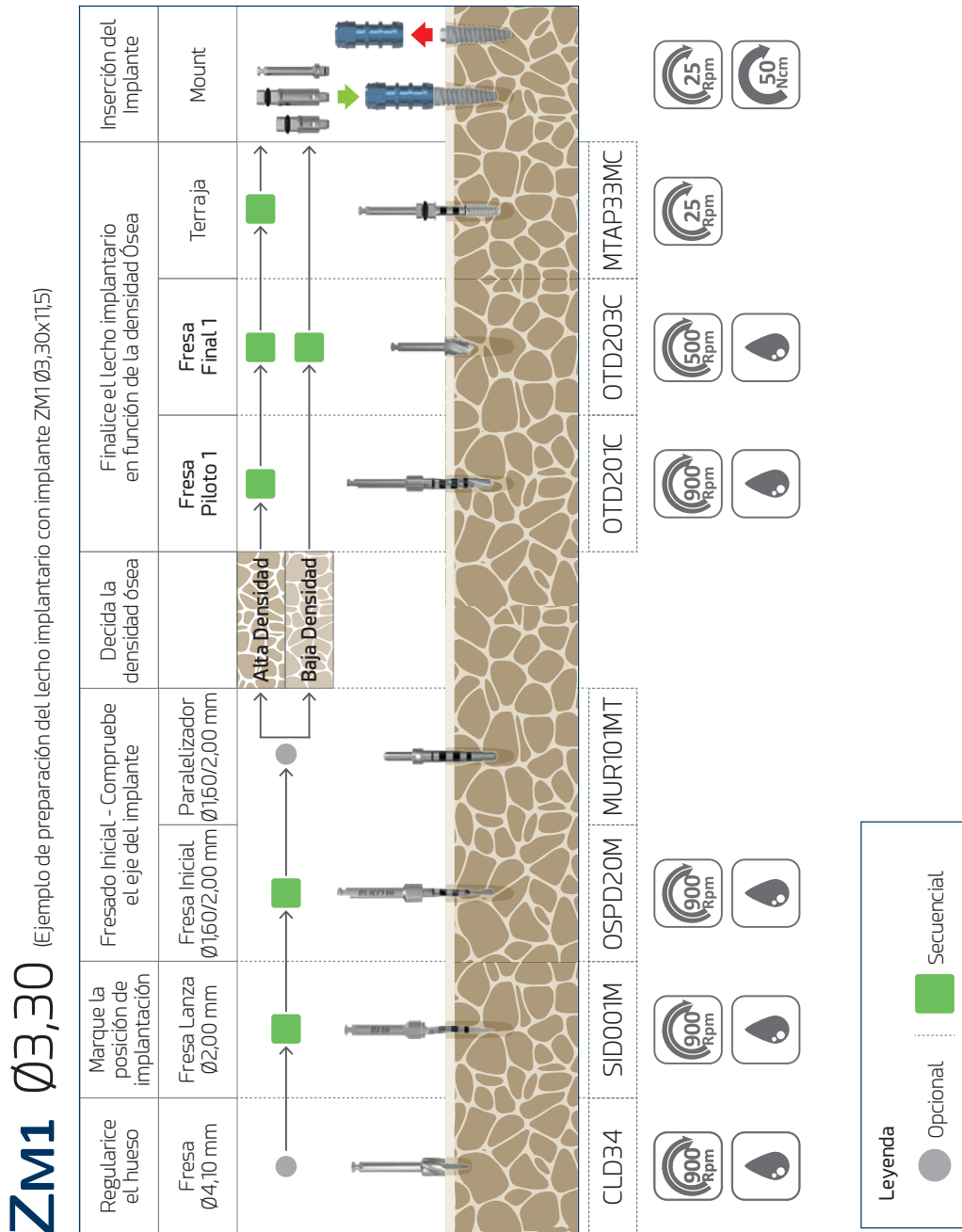

Protocolo quirúrgico

ZM1 Ø3,60

(Ejemplo de preparación del lecho implantario con implante ZM1 Ø3,60x11,5)

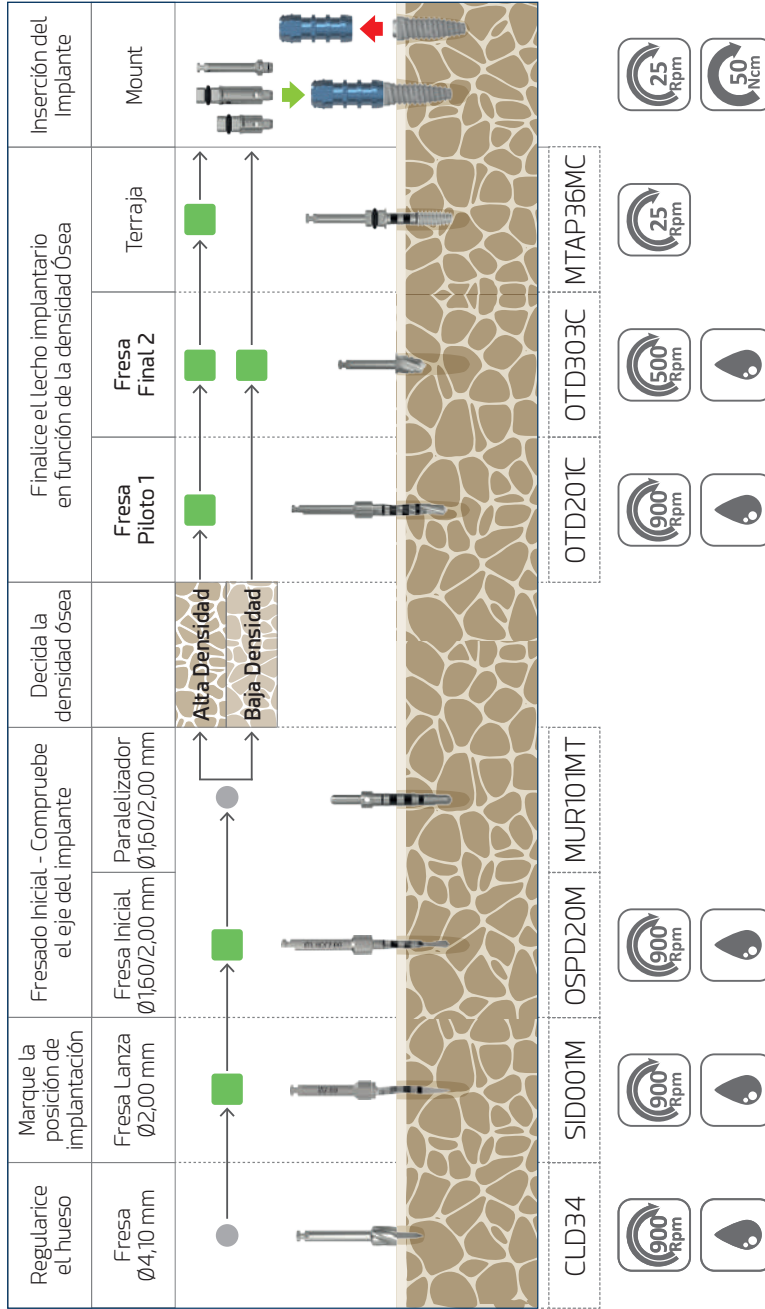

CLD34



SID001M



OSPD20M



MUR101MT

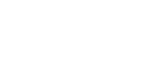

OTD201C



OTD303C



MTAP36MC



Leyenda



Opcional

Secuencial

ZM1 Ø4,00

(Ejemplo de preparación del lecho implantario con implante ZM1 Ø4,00x11,5)

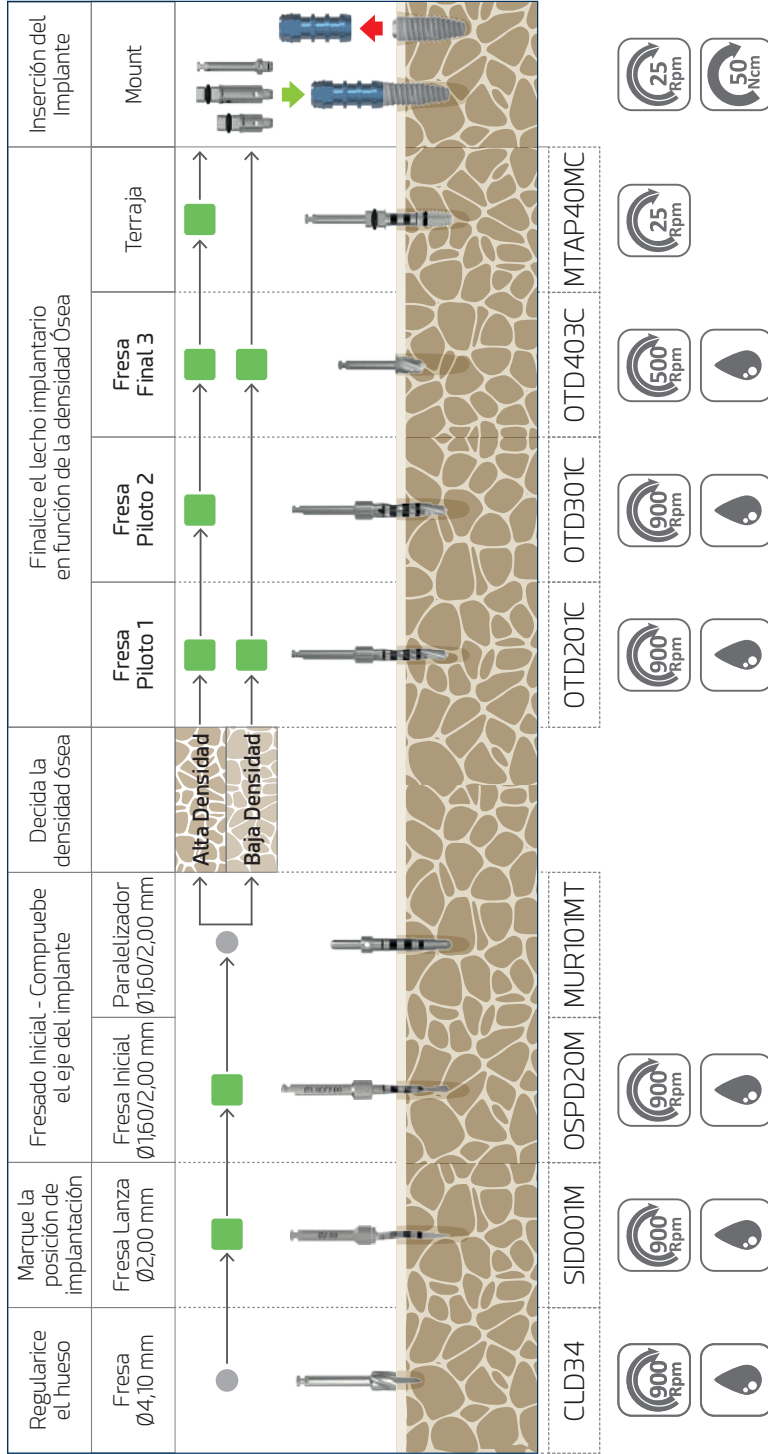

Leyenda

-  Opcional
-  Secuencial

Protocolo quirúrgico simplificado

ZM1 Ø4,40 (Ejemplo de preparación del lecho implantario con implante ZM1 Ø4,40x11,5)

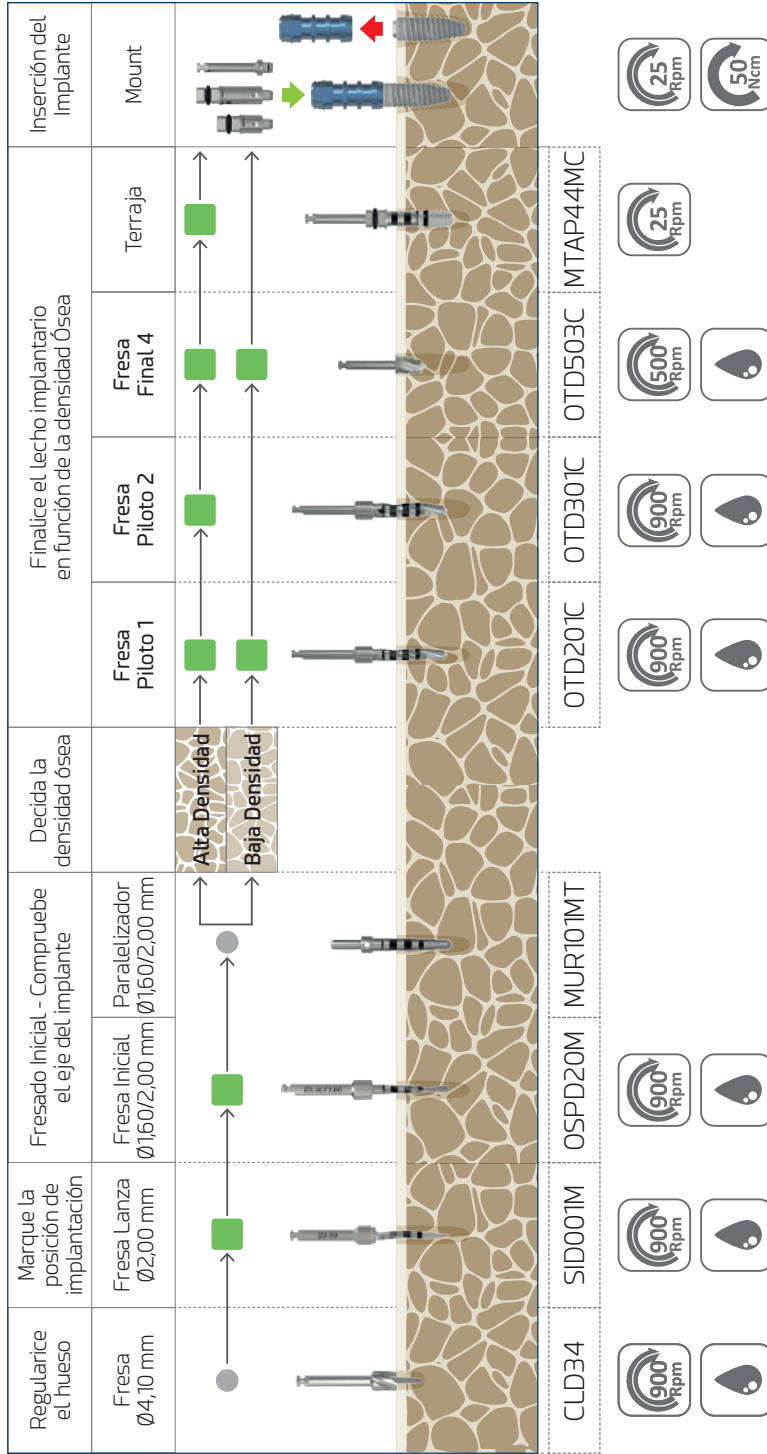

Protocolo quirúrgico simplificado

Recomendaciones generales

■ A tener en cuenta durante la intervención

1

Las fresas quirúrgicas deben insertarse en el contra ángulo con el motor quirúrgico detenido, asegurando el correcto anclaje y rotación antes de comenzar el fresado. Trate las fresas con sumo cuidado: el más mínimo daño en las puntas puede comprometer su eficacia.

2

Los instrumentos dañados deben ser eliminados según la normativa local.

3

El implantólogo debe guardar en la ficha del paciente una de las etiquetas identificativas suministradas con el producto para su correcta trazabilidad.

4

Cada instrumento debe ser empleado solamente para el uso específico recomendado por el fabricante.

Consulte siempre los protocolos quirúrgicos y protésicos publicados en el presente catálogo, así como el resto de documentos disponibles en la sección «Biblioteca» de nuestra web www.ziacom.com/biblioteca que hacen referencia a procedimientos, protocolos e instrucciones de uso antes de utilizar el sistema ZM1 de Ziacom®.



Limpieza, desinfección y esterilización



Limpieza, desinfección y esterilización

Los protocolos que se describen a continuación deben ser llevados a cabo únicamente por personal cualificado para la limpieza, desinfección y esterilización del material dental aquí especificado.

Instrucciones de limpieza y desinfección

Aplicable para instrumental, cajas quirúrgicas y protésicas.

■ Desmontaje

1. Desmonte* el instrumental que así lo requiera, como por ejemplo las carracas manuales, las fresas o los topes de fresa.
2. Desmonte la caja quirúrgica o protésica en sus diferentes componentes para una correcta limpieza.

■ Limpieza y desinfección

Para la desinfección del instrumental y las cajas quirúrgicas:

1. Sumerja el instrumental en una solución de detergente-desinfectante** indicado para instrumental dental para facilitar la eliminación de los restos biológicos adheridos. Si dispone de equipo de ultrasonidos***, compruebe que el detergente-desinfectante esté indicado para su uso con dicho equipo.
2. Retire manualmente los restos biológicos con un cepillo no metálico y detergente de pH neutro.
3. Aclare con abundante agua.
4. Para la limpieza de las cajas quirúrgicas y protésicas utilice siempre detergentes de pH neutro y utensilios no abrasivos para no dañar las superficies de las cajas.
5. Seque el material con celulosa desechable, paños que no dejen fibras o aire comprimido.

Para la desinfección de las cofias plásticas y el disco protector:

1. Sumerja durante 10 minutos en una solución de cloruro de benzalconio puro.
2. Aclare con agua destilada.
3. Seque las cofias y el disco antes de su utilización.

■ Inspección

1. Compruebe que el instrumental está perfectamente limpio, de lo contrario, repita los pasos de limpieza y desinfección.
2. Descarte el instrumental que muestre desperfectos y sustitúyalo para la siguiente cirugía.
3. Verifique que el instrumental y las cajas quirúrgicas y protésicas están perfectamente secas antes de realizar su montaje y proceder a la esterilización.

* Consulte los manuales de montaje y desmontaje en www.ziacom.com/biblioteca

** Siga las instrucciones del fabricante del producto desinfectante para determinar las concentraciones y tiempos.

*** Siga las instrucciones del fabricante del equipo de ultrasonidos para determinar la temperatura, concentración y tiempos.

Instrucciones de esterilización en autoclave de vapor

Aplicable para implantes de ortodoncia, aditamentos, instrumental, cajas quirúrgicas y protésicas, pines, tornillos de fijación y laminas.

1. Introduzca el material de forma individual en bolsas de esterilización y a continuación selle las bolsas. Para una esterilización conjunta, coloque el instrumental en su caja quirúrgica, introduzca la caja en una bolsa de esterilización y selle la bolsa.
2. Introduzca las bolsas a esterilizar en el autoclave.
3. Esterilice en autoclave de vapor a 134°C/273°F (máx. 137°C/276°F) durante 4 min (mínimo) y 2 atm de presión. Las carracas dinamométricas se deben esterilizar en 3 ciclos de vacío a 132°C/270°F durante al menos ≥ 4 minutos y secar al vacío durante al menos 20 minutos.

Sólo para Estados Unidos: El ciclo de esterilización validado y recomendado en EE.UU. debe ser realizado en autoclave de vapor, a 132°C/270°F, durante un tiempo mínimo de 15 minutos y con tiempo de secado de al menos 15-30 minutos.

IMPORTANTE

Asegúrese de que se completa la fase de secado establecida para evitar que los productos salgan húmedos.

Revise el equipo de esterilización si el material o las bolsas de esterilización presentan humedad al finalizar la esterilización.

Realice el mantenimiento del autoclave con la periodicidad establecida y las acciones necesarias, siguiendo las instrucciones del fabricante.



Conservación de los productos Ziacom®

- Mantenga los productos en sus envases originales y en un ambiente seco y limpio hasta su uso.
- Tras su esterilización conserve los productos en las bolsas de esterilización selladas y en un ambiente seco y limpio.
- Nunca sobrepase las fechas de caducidad determinadas por el fabricante de las bolsas de esterilización.
- Siga siempre las indicaciones del fabricante de las bolsas de esterilización.

Recomendaciones generales

- Nunca utilice material dañado o sucio ni reutilice productos indicados para un solo uso. El usuario es el responsable del correcto seguimiento de las instrucciones descritas en este documento.
- Preste atención a los elementos punzantes y cortantes. Se recomienda el uso de guantes durante la limpieza del material para evitar accidentes durante la manipulación.
- Siga las indicaciones de seguridad indicadas por el fabricante del agente desinfectante.
- La esterilidad no se puede garantizar si la bolsa de esterilización está abierta, dañada o mojada.
- Respete todas las fases del esterilizador. En caso de que el material o las bolsas de esterilización presenten restos de agua o humedad, revise el autoclave y repita la esterilización.
- Los aditamentos y los implantes de ortodoncia se suministran SIN ESTERILIZAR y deben ser siempre esterilizados previamente a su uso.
- El instrumental, las cajas quirúrgicas y protésicas se suministran SIN ESTERILIZAR y deben ser siempre esterilizados previamente a su uso y limpiarse y desinfectarse con posterioridad.
- Los procesos de esterilización, limpieza y desinfección deterioran progresivamente el instrumental. Inspeccione el instrumental minuciosamente para detectar signos de deterioro.
- Evite que los productos de diferentes materiales (acero, titanio...) entren en contacto durante los procesos de limpieza, desinfección y esterilización.
- Para el correcto mantenimiento y seguridad de sus productos, Ziacom Medical SL recomienda seguir estas instrucciones y por lo tanto la empresa no se hace responsable de la afectación que el empleo de procedimientos alternativos de limpieza, desinfección y esterilización por parte del usuario puedan tener en los productos.

Consulte la última versión de las instrucciones de limpieza, desinfección y esterilización en www.ziacom.com/biblioteca



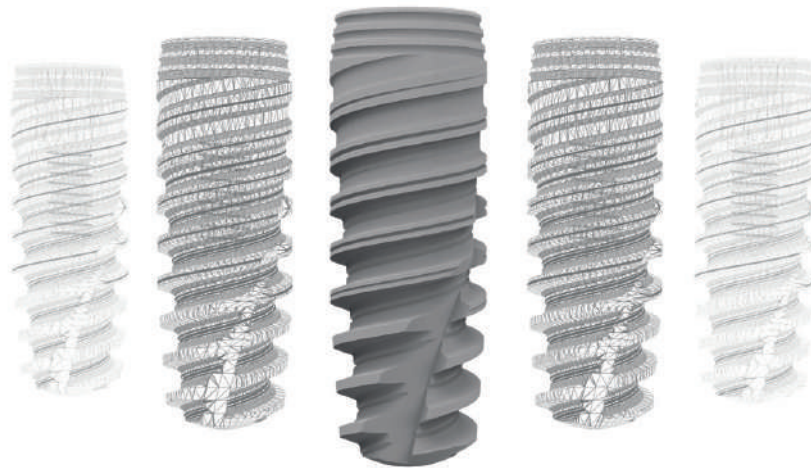

Consulte las condiciones generales de venta actualizadas en nuestra página web www.ziacom.com

Consulte la disponibilidad de cada producto por país.

Quedan reservados todos los derechos. No se puede reproducir ninguna parte de esta documentación, ni almacenar en ningún medio o sistema de reproducción, ni transmitir de forma alguna, ni bajo ningún concepto, electrónicamente, mecánicamente, en fotocopias, en grabación ni de ninguna otra manera no contemplada aquí sin el permiso del propietario de los derechos de la marca, edición e impresión. Ziacom® es un marca registrada de Ziacom Medical SL.

Consulte la última versión disponible de los catálogos en www.ziacom.com.

ES | ESPAÑOL

