

# ZM4

Implantes de conexão hexagonal externa

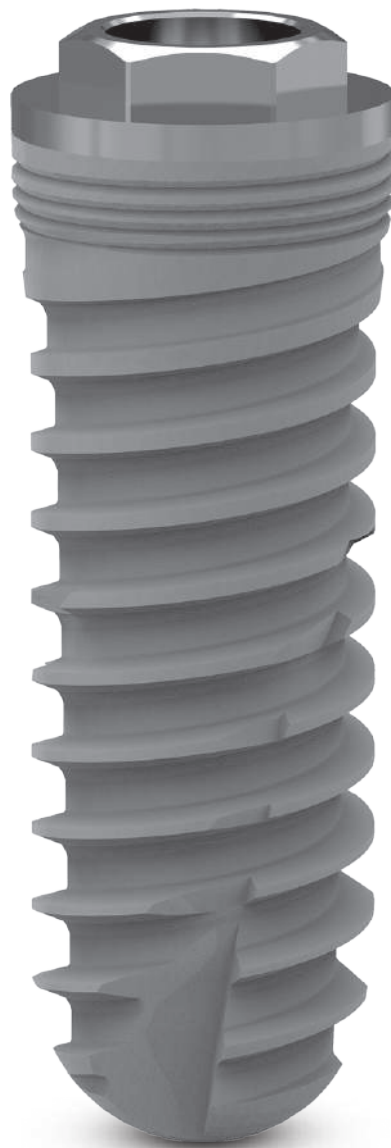



# ZM4

Implantes de conexão hexagonal externa







# Informação importante

Leia atentamente antes de utilizar os produtos Ziacom®

## Informação geral

Este documento contém informações básicas para a utilização de sistemas de implantes dentários Ziacom® originais, doravante designados por "implantes dentários Ziacom®" ou simplesmente "produtos Ziacom®". Esta documentação foi redigida como guia rápido de consulta para o médico responsável pelo tratamento adiante "utilizador", e não é, portanto, uma alternativa nem um substituto da formação especializada e da experiência clínica profissional.

Os produtos Ziacom® devem ser utilizados com um planeamento adequado do tratamento e seguindo rigorosamente os protocolos cirúrgicos e protéticos estabelecidos pelo fabricante. Leia atentamente os protocolos cirúrgicos e protéticos específicos de cada produto, bem como as instruções de utilização e manutenção, antes de utilizar um produto Ziacom®. Pode consultá-los também no nosso website [www.ziacom.com](http://www.ziacom.com) ou solicitá-los ao seu distribuidor oficial autorizado Ziacom® mais próximo.

## Informação sobre responsabilidade, segurança e garantia.

As indicações para a utilização e manipulação dos produtos Ziacom® baseiam-se na bibliografia internacional publicada, nos padrões clínicos atuais e na nossa experiência, portanto, devem ser entendidas como informações gerais indicativas. A manipulação e utilização dos produtos Ziacom®, estando fora do controlo da Ziacom Medical SL, são da inteira responsabilidade do utilizador. A Ziacom Medical SL, as suas filiais e/ou seus distribuidores oficiais autorizados declinam toda a responsabilidade, expressa ou implícita, total ou parcial, pelos possíveis danos ou prejuízos ocasionados pela má manipulação do produto ou por qualquer outro facto não contemplado nos seus protocolos e manuais para a correta utilização dos seus produtos.

O utilizador do produto deve assegurar-se de que o produto Ziacom® utilizado é adequado para o procedimento e finalidade prevista. Estas instruções de utilização e os protocolos de trabalho ou de manipulação dos produtos não isentam o utilizador desta obrigação. A utilização, manipulação e aplicação clínica dos produtos Ziacom® devem ser realizados por profissionais qualificados e com as certificações necessárias de acordo com a legislação vigente de cada país.

A utilização, manipulação e/ou aplicação, de forma total ou parcial, em qualquer uma das suas fases de realização dos produtos Ziacom® por pessoal não qualificado ou sem a necessária certificação para isso, anula automaticamente qualquer tipo de garantia e pode ocasionar graves danos na saúde do paciente.

Os produtos Ziacom® fazem parte de uma sistemática própria, com características de conceção e protocolos de trabalho próprios, que incluem os implantes dentários, complementos ou componentes protodónticos e a o instrumental cirúrgico ou protético. A utilização de produtos originais da Ziacom® em combinação com elementos ou componentes de outros fabricantes, pode causar um fracasso no tratamento, provocar danos nos tecidos, provocar danos nas estruturas ósseas, resultados estéticos não adequados e danos graves à saúde do paciente. Por este motivo, só devem ser utilizados produtos originais da Ziacom®.

O profissional clínico, encarregado do tratamento, é o único responsável por garantir a correta utilização dos produtos originais da Ziacom e pela sua utilização de acordo com as correspondentes instruções de utilização e protocolos de manuseamento ao longo de todo o processo de tratamento implantológico. A utilização de componentes, instrumental ou qualquer outro produto não original da Ziacom® que seja utilizado só ou em combinação com qualquer dos produtos originais da Ziacom® anulará automaticamente a garantia dos produtos originais da Ziacom®.

Consulte o Programa de Garantia Ziacom Medical SL (disponível no nosso website ou contactando a Ziacom Medical SL, as suas filiais ou distribuidores autorizados).

**Advertência.** Nem todos os produtos Ziacom® estão disponíveis em todos os países. Consulte a disponibilidade.

A marca Ziacom® e outros nomes e logótipos de produtos ou serviços mencionados nesta documentação ou no website [www.ziacom.com](http://www.ziacom.com) são marcas registadas da Ziacom Medical SL.

A Ziacom Medical SL reserva-se o direito de modificar, alterar e eliminar qualquer um dos produtos, preços ou especificações técnicas referenciadas neste website ou em qualquer um dos seus documentos sem aviso prévio. Todos os direitos reservados. É proibida a reprodução ou publicação total ou parcial desta documentação, em qualquer meio ou formato, sem a correspondente autorização por escrito da Ziacom Medical SL.





## Índice

A Empresa	06
Together for health	06
Qualidade Ziacom®	06
Titânio Zitium®	06
Compromisso com a inovação e formação	07
Ziacom® no mundo	07
- Sede central	07
- Filiais	07

### ZM4 implantes de conexão hexagonal externa

Implante ZM4	10
Características	10
Diâmetros e comprimentos	11
Tratamentos de superfície	12
- Superfície Titansure	12
Apresentação do produto	14
Referências ZM4	16
Recomendações de utilização	17
Como consultar este catálogo	18
Ficha do produto	18
Simbologia	18
Prótese   Reabilitações diretas ao implante	20
Prótese   Reabilitações com transepteliais	30
Instrumental cirúrgico	40
Instrumental protético	48
Protocolo cirúrgico	54
Limpeza, desinfecção e esterilização	76

# A Empresa

## Together for health

Na Ziacom® trabalhamos há mais de 20 anos para a **saúde oral** e para o bem-estar dos pacientes em todo o Mundo através da **conceção e fabrico de soluções inovadoras** em implantes dentários, componentes protéticos, instrumentos cirúrgicos e biomateriais de máxima qualidade.

A empresa foi fundada em 2004 com **capital 100% espanhol** e iniciou a sua atividade como fabricante de implantes e componentes de prótese de implantologia para várias empresas no mercado europeu, lançando os primeiros **sistemas de implantes próprios** em 2006.

Em 2015, a Ziacom® iniciou a sua **estratégia de diversificação** com o desenvolvimento de **novas linhas de negócio** e famílias de produto e com o lançamento de um **novo portfólio**, o que levou a empresa a atingir, em 2016, **15% da quota do mercado espanhol** com mais de 230000 implantes vendidos.

Em 2022, a empresa iniciou um **ambicioso projeto de crescimento** que inclui novos objetivos de **expansão internacional**, ampliação e **diversificação** da carteira de **produtos e serviços** bem como uma nova identidade corporativa.

## Qualidade Ziacom®

O compromisso com a **qualidade e a inovação** faz parte dos valores e da essência da Ziacom® desde o início.

Por isso, dispomos da tecnologia mais avançada que aplicamos em **todas as fases do ciclo de produção** dos nossos produtos, desde o **desenho e fabrico** até aos processos de **verificação, limpeza e embalagem**. Além disso, para o fabrico de todos os nossos produtos usamos unicamente **matérias-primas de alta qualidade** e aplicamos **controlos rigorosos no processo** de seleção dos nossos principais fornecedores.

A Ziacom Medical SL é **licenciada como fabricante de dispositivos médicos** e tem a **autorização de comercialização** da AEMPS 6425-PS (Agência Espanhola de Medicamentos e Produtos Sanitários)

e o nosso **sistema de gestão de qualidade é certificado** de acordo com os requisitos das normas UNE-EN-ISO 9001:2015 e UNE-EN-ISO 13485:2018, cumprindo inclusive os requisitos da GMP 21 CFR 820.



Graças ao esforço constante para oferecer aos nossos clientes a mais alta qualidade, todos os nossos implantes contam com uma **garantia vitalícia**.

Consulte as Condições Gerais de Acesso à Garantia dos produtos Ziacom®.

## Titânio Zitium®

Os implantes **Galaxy** da Ziacom® são fabricados em **titânio grau 4 de extra alta tensão Zitium®** o que lhes confere uma **melhoria substancial no seu limite elástico e propriedades mecânicas**.

Graças ao titânio **Zitium®** os nossos implantes mantêm a conformidade com os requisitos das normas ASTM F67 e ISO 5832-3 e são certificados em conformidade com os requisitos do Regulamento 2017/745, obtendo a correspondente marcação CE do organismo notificado 0051.

Propriedades do titânio Zitium®

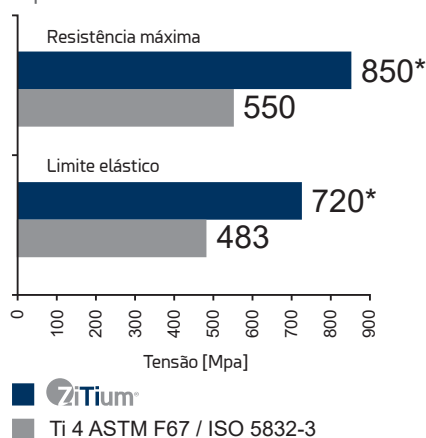

\*Valores máximos médios



**FDA Approved\***

\*Consulte os modelos aprovados

Os implantes Ziacom® são esterilizados por irradiação com Raios Beta a 25 kGy, exceto para os implantes ortodônticos DSQ que são comercializados **não estéreis**.

### IMPORTANTE

Todos os produtos (exceto os implantes dentários) recolhidos neste catálogo da Ziacom® são vendidos não estéreis e devem ser esterilizados antes da sua utilização.





## Compromisso pela inovação e formação

Com a finalidade de proporcionar sempre as melhores soluções para o **bem-estar de cada paciente**, e graças à experiência e dedicação de **profissionais altamente qualificados** e de um **inovador Centro Tecnológico**, a nossa equipa de I&D&I trabalha diariamente num processo constante de **investigação e inovação** em prol da **melhoria contínua** dos nossos produtos e do desenvolvimento de **novas soluções** que respondam à procura e às necessidades dos pacientes e dos profissionais.

Mantemos, também, uma clara aposta na **investigação** e na **formação contínua** como meio de fornecer **apoio científico ao setor** e acreditamos firmemente na formação de **jovens profissionais** como sendo a melhor fórmula para promover o **progresso da Medicina Dentária**.

Por esta razão, colaboramos com **centros de formação, universidades e sociedades científicas** para a criação de um ambiente didático prático e especializado que potencie os seus conhecimentos, as suas competências e o seu crescimento profissional.

No âmbito da nossa aposta pela formação e o **desenvolvimento dos profissionais** do setor, contamos nas nossas instalações com **espaços específicos para a formação** e **as práticas hands-on**, bem como com equipamento de formação **de ponta**, e com um **showroom físico e virtual** onde é possível conhecer, em primeira mão, todas as nossas soluções dentárias.

## Ziacom® no mundo

A nossa missão é levar a saúde oral aos pacientes de todo o mundo, e para isso contamos com um sólido **plano de crescimento e expansão internacional** que visa aumentar a **presença internacional** da empresa em **áreas já consolidadas** e avançar para outras áreas em **crescimento**.

Desta forma, oferecemos aos nossos **parceiros internacionais** uma relação de **confiança e colaboração**, adaptando-nos às suas **necessidades locais** com soluções adaptadas a cada mercado.

O nosso foco é cumprir os requisitos específicos de **qualidade, regulamentares e legais de cada país**, tanto para os processos de registo como de distribuição dos nossos produtos através de **certificações específicas** de cada um dos territórios onde atuamos.

### Sede central

### Ziacom Medical

Madrid - ESPANHA  
Calle Búhos, 2 - 28320 Pinto  
☎ +34 91 723 33 06

### Filiais

#### Ziacom Lusobionic

Av. Miguel Bombarda, 36 - 5º B  
1050 -165 - Lisboa - PORTUGAL  
☎ +351 215 850 209

#### Ziacom Medical USA LLC

Miami - EUA  
333 S.E 2nd Avenue, Suite 2000  
Miami, FL 33131 - EUA  
☎ +1(786) 224 - 0089

#### Ziacom ITS

Viale del Lavoro, 14  
35010 Vigonza  
Padova - ITÁLIA  
☎ +39 049 603310

#### Ziacom Safe implant

Av. Iñaquito, Edificio Metropolitan,  
Oficina 304  
170507, Quito - EQUADOR  
☎ +593 96 368 0879

Pode consultar a lista atualizada de distribuidores Ziacom® em [www.ziacom.com](http://www.ziacom.com) ou enviando um e-mail para [export@ziacom.com](mailto:export@ziacom.com)

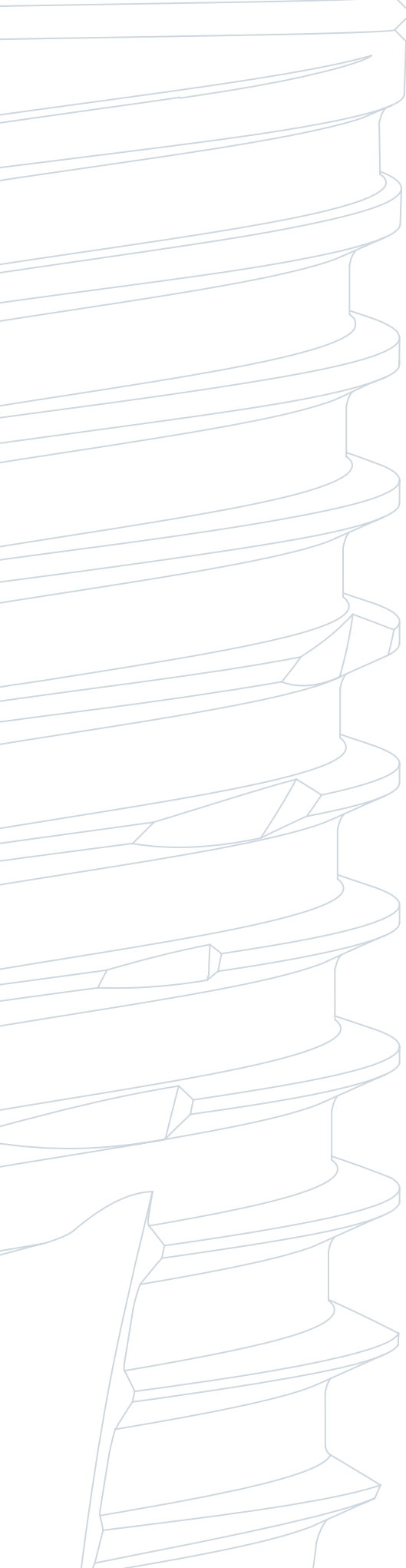

# ZM4

# ZM4



Implantes de conexão hexagonal externa

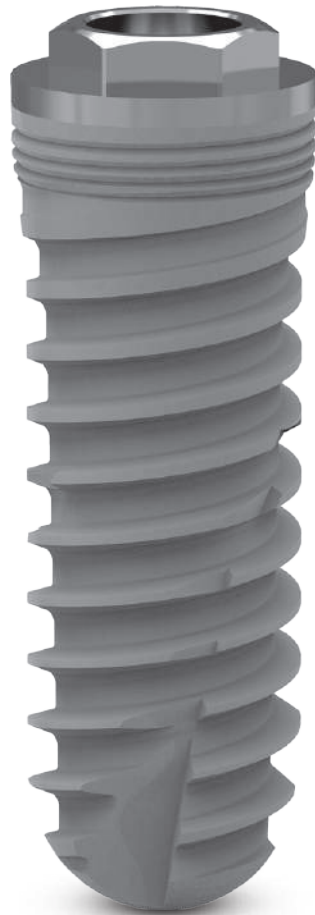

# Implante ZM4

## Características

### CONEXÃO

- Conexão hexagonal externa.
- Canal de parafuso com guia superior: facilita a inserção dos parafusos.

### ZONA CORTICAL

- Anel mecanizado de 0,4 mm: permite elevar o espaço protético em relação à crista óssea em biotipos médio/grosso; evita a exposição da superfície tratada em crista irregular.
- Desenho microrrosca: preserva o osso marginal.
- Extensão microrrosca: melhora a distribuição das cargas.
- Macro desenho: excelente compressão cortical.

### CORPO

- Espiras ativas com ângulo reduzido: favorecem a estabilidade durante a inserção e aumentam o BIC (contacto osso-implante).
- Espira dupla: inserção rápida e redução do tempo cirúrgico.
- Ápice ativo autorroscante: facilita a inserção do implante com infra-fresagem.
- Cortes apicais transversais: recolhem detritos ósseos durante a inserção.
- Morfologia otimizada: excelente estabilidade primária.
- Ápice atraumático: não lesivo com estruturas anatómicas.

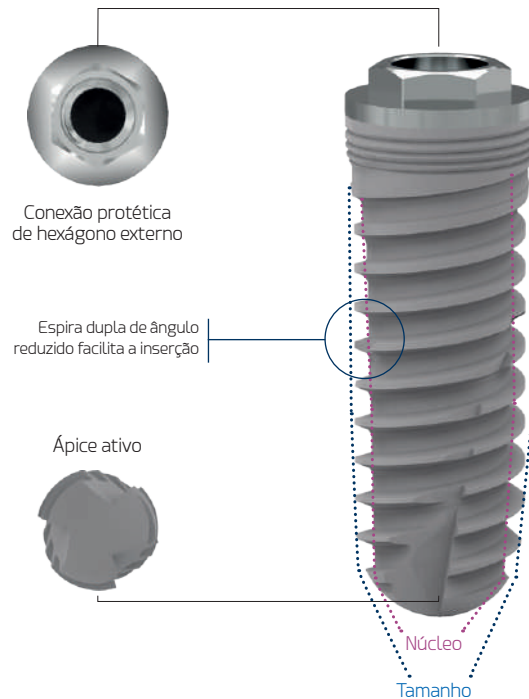

Medidas da área coronal do implante

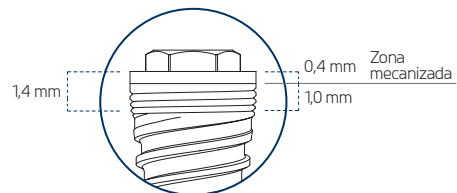











































## Vantagens

- Simplicidade de concepção: os implantes cilíndricos têm uma forma tubular constante ao longo do seu comprimento. Isto facilita a sua colocação.
- Estabilidade inicial: oferecem uma boa fixação. São ideais para pacientes com densidade óssea suficiente na região de colocação.
- Durabilidade: os implantes cilíndricos são fiáveis e duradouros. Proporcionam uma base sólida para a coroa ou prótese dentária.



## Diâmetros e comprimentos

Ø DIÂMETRO	Ø PLATAFORMA	COMPRIMENTO (L)						
		6	7	8,5	10	11,5	13	14,5
 NP 3,30	3,30							
 RP 3,70	4,10							
 RP 4,00								
 RP 4,30								
 WP 4,60	5,00							
 WP 5,00								

Dimensões em mm.

## Tratamentos de superfície

### ■ Superfície Titansure

As superfícies tratadas demonstraram melhorar a osteointegração através do aumento do contacto osso-implante. Isto deve-se em parte à composição química do implante e também às suas características topográficas.

Com a sua superfície **Titansure**, Ziacom® consegue uma topografia de superfície livre de contaminantes e uma macro e microporosidades com valores médios ótimos, cujas características são fundamentais para conseguir uma osteointegração correta e rápida, o que lhe confere uma excelente fiabilidade e uma grande previsibilidade.

### ■ ANÁLISE DA SUPERFÍCIE TITANSURE

A superfície **Titansure** é do tipo S.L.A. e é obtida por subtração mediante jateamento de areia com corindo branco e duplo gravado de ácido fluorídrico e uma combinação de ácido sulfúrico e ácido fosfórico.

#### Análise morfológica da superfície

Utilizando um microscópio eletrónico de varredura (FEI TENEO, Thermo Fisher Scientific Inc., Waltham, MA, EUA ), é possível observar a superfície rugosa e porosa com numerosas cavidades com arestas finas e afiadas.

Aumento para 400X

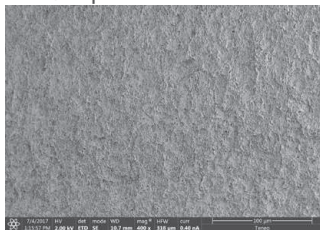

Aumento para 1500X

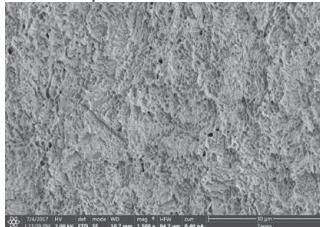

Aumento para 6000X

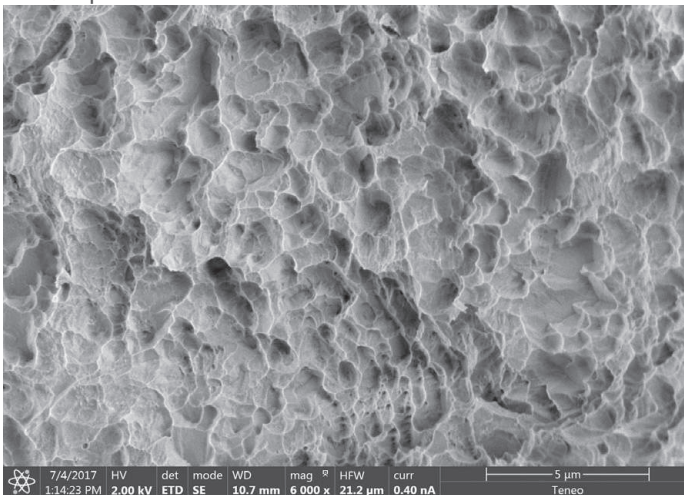

#### Análise elementar da superfície

Utilizando um espectrómetro de raios X de dispersão de energia (Octane Super, Edax-Ametek, Mahwah, NJ, EUA ), foi analisada a composição química da superfície.

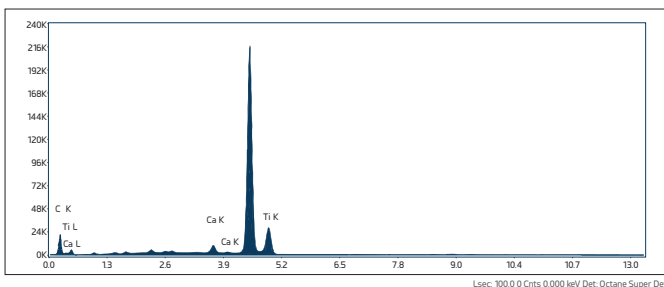

#### Análise da composição da superfície do implante

ELEMENTO	PESO
C K	9,32 (10,23)
Al K	-
Ti K	89,53 (11,77)

Não foi detetado alumínio

Os resultados da análise são expressos como média e desvio padrão da percentagem do conteúdo de massa (PESO (%)).

### Análise da rugosidade da superfície

O estudo de rugosidade foi realizado com o microscópio confocal-interferométrico Sensofar S NEOX (Sensofar Medical, Terrasa, España) e o software SensoMAP Premium 7.4. Os parâmetros quantitativos de rugosidade utilizados foram rugosidade média do perfil (Ra), desvio médio da rugosidade do perfil (Rq), altura máxima do pico do perfil de rugosidade (Rp) e profundidade máxima do vale do perfil de rugosidade (Rv).

Ra (µm) (DP)	Rq (µm) (DP)	Rp (µm) (DP)	Rv (µm) (DP)
0,82 (0,10)	0,97 (0,08)	1,84 (0,04)	2,21 (0,01)

Também foram registadas a rugosidade da superfície tridimensional (Sa), a altura média tridimensional (Sq), a altura máxima do pico tridimensional (Sp), e a profundidade máxima do vale da área selecionada (Sv).

Sa (µm) (DP)	Sq (µm) (DP)	Sp (µm) (DP)	Sv (µm) (DP)
0,76 (0,01)	0,97 (0,01)	4,20 (0,12)	4,62 (0,20)

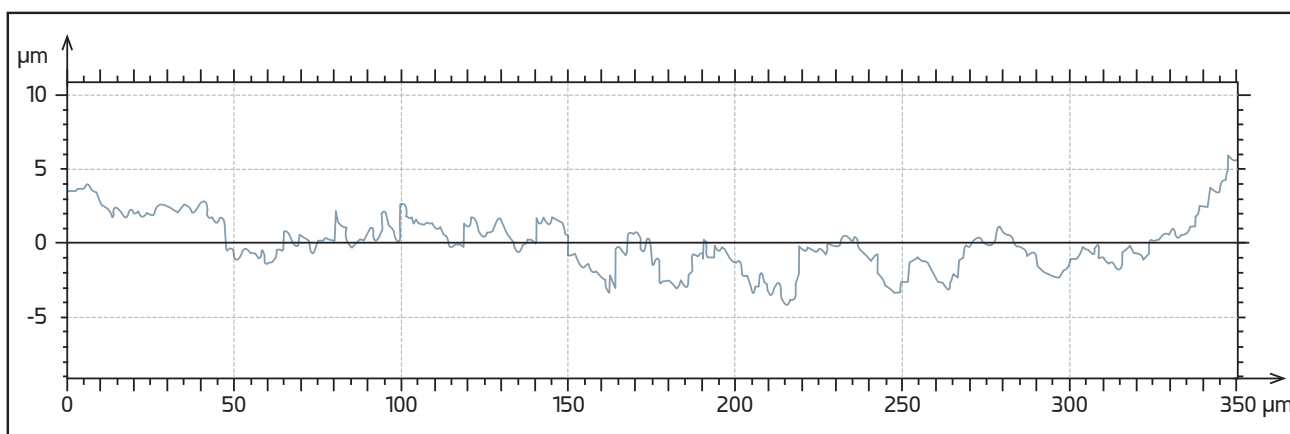

#### Dados recolhidos da seguinte publicação:

Rizo-Gorrita, M.; Fernandez-Asian, I.; Garcia-de-Frenza, A.; Vazquez-Pachon, C.; Serrera-Figallo, M.; Torres-Lagares, D.; Gutierrez-Perez, J. Influence of Three Dental Implant Surfaces on Cell Viability and Bone Behavior. An In Vitro and a Histometric Study in a Rabbit Model. Appl. Sci. 2020, 10(14), 4790

### ■ OSTEINTEGRAÇÃO ÓTIMA

A superfície **Tibansure** é caracterizada por uma estrutura de superfície tridimensional com picos altos e vales largos, conhecida por ser muito eficaz na estimulação da cascata de coagulação e da libertação de fatores de crescimento através da ativação de plaquetas [Kim, H.; Choi, S.H.; Ryu, J.J.; Koh, S.Y.; Park, J.H.; Lee, I.S. The biocompatibility of SLA-treated titanium implants. Biomed. Mater. 2008, 3, 025011].

Este tipo de superfície poderia ter um efeito osteogénico graças às suas diferentes características topográficas a nível micrométrico e nanométrico, muito similares em morfologia às cavidades de reabsorção osteoclástica no osso [Le Guehennec, L.; Goyenvalle, E.; Lopez-Heredia, M.A.; Weiss, P.; Amouriq, Y.; Layrolle, P. Histomorphometric analysis of the osseointegration of four different implant surfaces in the femoral epiphyses of rabbits. Clin. Oral Implants Res. 2008, 19, 1103–1110].

Para mais informações sobre o tratamento de superfície, consulte a bibliografia disponível em [www.ziacom.com/biblioteca](http://www.ziacom.com/biblioteca)



# Implante ZM4

## Apresentação de produto

### ■ Embalagem em blister

Disponível para implantes com superfície **Titansure**. O blister apresenta-se termoselado e inclui etiqueta de identificação do produto para a sua correta rastreabilidade. Sua aba facilita a abertura na clínica e impede uma abertura accidental.



#### IMPORTANTE

Não abra o recipiente estéril até ao momento da colocação do implante.

### ■ Etiqueta de identificação externa

Os implantes Ziacom® são apresentados numa caixa de cartão selada que inclui a etiqueta de identificação do produto com a descrição das suas principais características.

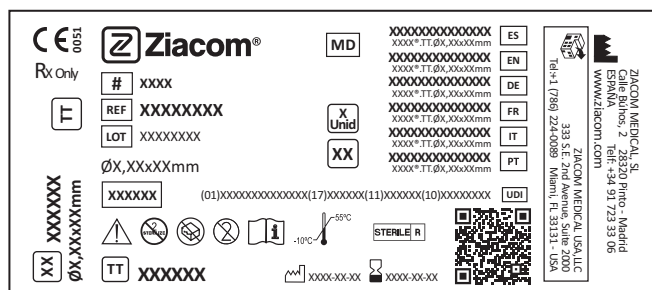

#### Explicação da simbologia utilizada

- |   |   |
|---|---|
| <p><b>CE</b> 0000 Marcação CE (MDR) e N.º de Organismo Notificado.</p> <p><b>MD</b> Indicador de dispositivo médico.</p> <p><b>#</b> Código do modelo.</p> <p><b>REF</b> Nome do produto.</p> <p><b>LOT</b> Número do lote do produto.</p> <p><b>UDI</b> Identificador único do produto.</p> <p><b>STERILE R</b> Esterilizado por irradiação.</p> <p> Limite de temperatura.</p> <p> Cuidado, consultar documentação anexa.</p> <p> Não voltar a esterilizar.</p> | <p> Não utilizar se a embalagem estiver danificada.</p> <p> Produto de utilização única.</p> <p> Consultar as instruções de utilização.</p> <p> Prazo de validade do produto.</p> <p> Data de fabrico.</p> <p> Fabricante do produto.</p> <p> Tratamento de superfície Titansure.</p> <p> Tratamento de superfície Titansure Active.</p> <p><b>Rx Only</b> Apenas com prescrição médica.</p> <p> Distribuidor do produto.</p> |
|---|---|

Consulte todos os detalhes da apresentação do produto bem como as suas instruções de utilização (IFU) em [www.ziacom.com/ifus](http://www.ziacom.com/ifus) ou através do código QR da embalagem.



## ■ Mount ZPlus

O implante ZM4 é apresentado com o Mount **ZPlus**, um pilar multifuncional projetado em titânio de grau 5 ELI (uso médico) que facilita o manuseio do implante durante a cirurgia e incorpora múltiplas funcionalidades. Além disso, o conceito fundamental do Mount **ZPlus** é a redução de custos do tratamento, pois pode ser utilizado como um montura, pilar de impressão ou um pilar provisório para prótese cimentada ou aparafusada.

O Mount **ZPlus** está disponível para as gamas de implantes Zinic® SX, Zinic® MTX, ZM4, ZM4 MT e ZM1.

Como indicado anteriormente, o Mount **ZPlus** pode ser utilizado como pilar provisório. Nesses casos a fresagem do **ZPlus** deve ser realizada extraoralmente, para que se ajuste ao análogo e, preferencialmente, sobre um modelo de laboratório ou montado sobre uma alça de fixação. Além disso, deve verificar-se a integridade estrutural do Mount, bem como do seu parafuso, que não tenham sido deformados ou danificados pelo torque excessivo de inserção ou manipulação forçada de remoção. O assentamento correto do parafuso de fixação do **ZPlus** e o ajuste da conexão no análogo devem ser verificados.

### IMPORTANTE

Coloque sempre o implante de acordo com as especificações do protocolo cirúrgico para proteger o Mount e o seu parafuso contra possíveis danos que impeçam a sua utilização posterior como pilar de impressão e/ou pilar provisório. Cada **Zplus** deve ser utilizado apenas no implante ao qual pertence. O **ZPlus** e o seu parafuso devem ser guardados com a identificação do paciente, detalhando a referência e o lote do implante, para evitar confusão ou trocas. O **ZPlus** vem com 3 faces planas. No final da inserção do implante, assegure-se que uma das faces coincida com a área vestibular.

### Usos do Mount ZPlus

#### Como montura



#### Como pilar de impressão

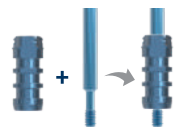

#### Como pilar provisório para cimentação aparafusada

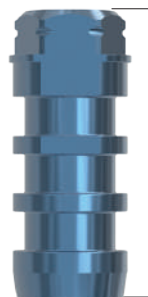
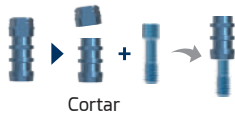

11,00 mm

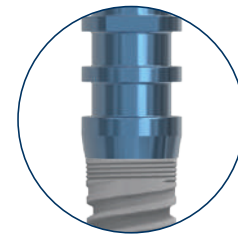

Vista implante + Mount

# Implante ZM4

## Referências ZM4

### Referências ZM4 com ZPlus - Titàsure

IMPLANTE				
	Ø Tamanho (mm)	Ø Núcleo (mm)	Comprimento (mm)	Ref. Titàsure
ZM4	3,30	2,80/2,50	8,5	ZM43385
			10,0	ZM43310
			11,5	ZM43311
			13,0	ZM43313
			14,5	ZM43314
3,70	3,20/2,80	8,5	ZM43785	
		10,0	ZM43710	
		11,5	ZM43711	
		13,0	ZM43713	
		14,5	ZM43714	
4,00	3,40/3,05	6,0	ZM44006	
		7,0	ZM44007	
		8,5	ZM44085	
		10,0	ZM44010	
		11,5	ZM44011	
		13,0	ZM44013	
4,30	3,70/3,30	6,0	ZM44306	
		7,0	ZM44307	
		8,5	ZM44385	
		10,0	ZM44310	
		11,5	ZM44311	
		13,0	ZM44313	
4,60	3,90/3,55	6,0	ZM44606	
		7,0	ZM44607	
		8,5	ZM44685	
		10,0	ZM44610	
		11,5	ZM44611	
5,00	4,15/3,75	6,0	ZM45006	
		7,0	ZM45007	
		8,5	ZM45085	
		10,0	ZM45010	
			11,5	ZM45011
			13,0	ZM45013

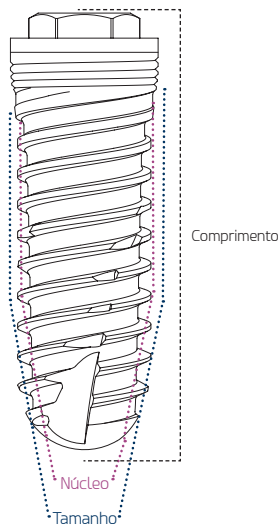

#### Tampa de cobertura\*



Plataf.	Comprimento (L)	Referência
■	5,00	OEXNPT
■	5,00	OEXRPT
■	4,90	OEXWPT

Anodizado ■ NP ■ RP ■ WP



\* Parafuso já incluído em cada implante.

#### Métrica



Métricas de 1,80 (NP) e 2,00 (RP/WP)

#### Plataforma

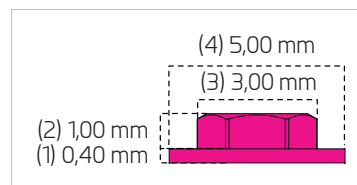
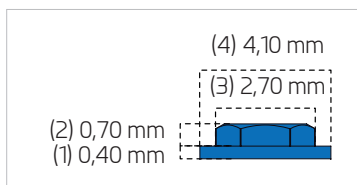
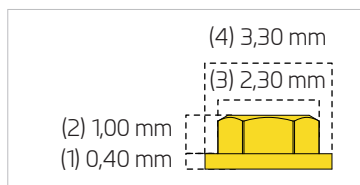

(1) Zona mecanizada sem tratamento. (2) Altura do hexágono externo. (3) Distância entre as faces do hexágono externo. (4) Diâmetro da plataforma de trabalho.

# Recomendações de uso

Qualquer tratamento com implantes deve respeitar a estabilidade biomecânica natural da cavidade oral e permitir a emergência natural da coroa dentária através do tecido mole. O profissional deve avaliar a quantidade e a qualidade do osso existente na área recetora do implante e considerar a necessidade de regeneração óssea prévia ou simultânea, dependendo do caso.

A Ziacom® dispõe de uma vasta gama de implantes para cobrir todas as possibilidades de restauração existentes. Os diâmetros e as plataformas dos implantes recomendados para cada posição dentária são representados pelos quadrados do odontograma apresentado.

Estas recomendações são válidas para a substituição de dentes com reabilitações unitárias, pontes, híbridas ou sobredentaduras.

Lembre-se de manter as distâncias mínimas entre implantes adjacentes e entre implantes e dentes para preservar papilas, vascularização óssea e perfis de emergência naturais.

A escolha do implante adequado para cada caso é de exclusiva responsabilidade do profissional de implantologia oral. A Ziacom recomenda levar em consideração as advertências baseadas em evidências científicas recolhidas nos catálogos de produtos e no website da empresa.

## ■ ESCLARECIMENTOS SOBRE MEDIDAS E TÉCNICAS DE FRESAGEM

- **TAMANHO DO IMPLANTE:** identifica o diâmetro e o comprimento do implante.
- **CORPO DO IMPLANTE:** diâmetro do núcleo do implante.
- **MEDIDA DA BROCA:** corresponde ao diâmetro da broca.
- **TÉCNICA DE FRESAGEM:** desenvolvemos os diferentes protocolos de fresagem para lhe permitir lidar de uma forma esquematizada com as diferentes situações que surgem ao enfrentar uma cirurgia com implantes.

Para mais informações sobre a escolha do tamanho do implante, consulte a bibliografia disponível em [www.ziacom.com/biblioteca](http://www.ziacom.com/biblioteca)



## Odontograma

ZM4

### Diâmetro do implante<sup>(1)</sup>

■ NP ■ A RP ■ B RP ■ C RP ■ WP ■ WP  
 Ø3,30 mm Ø3,70 mm Ø 4,00mm Ø4,30 mm Ø4,60 mm Ø5,00 mm

(1) Os diâmetros estão disponíveis para plataformas análogas

### Diâmetro coronal do implante

■ NP ■ RP ■ WP  
 Ø3,30 mm Ø 4,10mm Ø5,00 mm

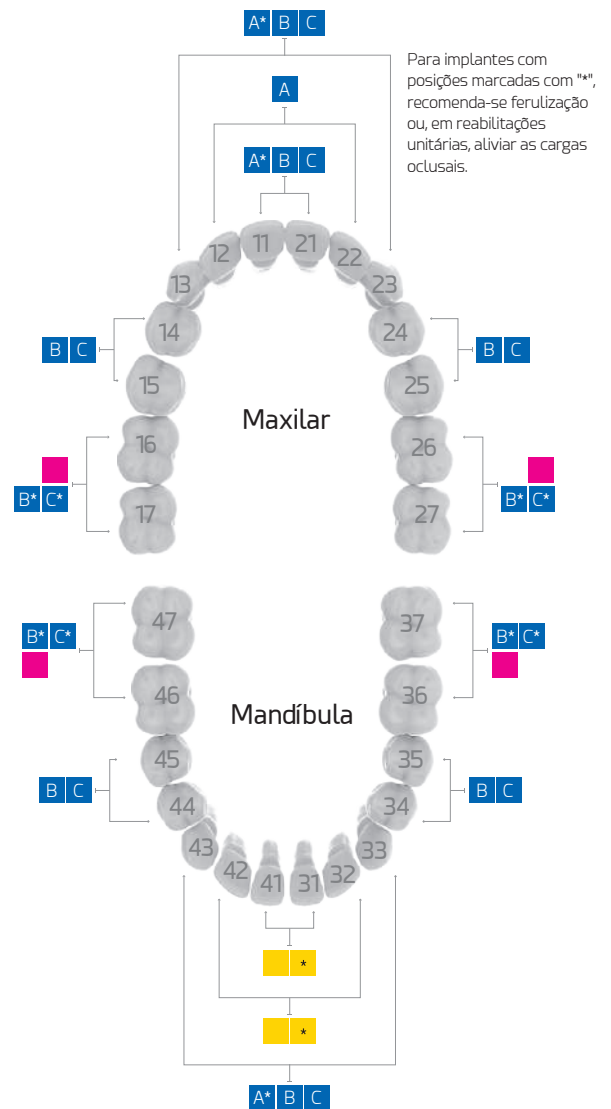

# Como consultar este catálogo

## Ficha do produto

**Título, secção e parágrafo**

**Prótese**  
Reabilitações diretas ao implante

**Denominação do produto**

**Imagem do produto**

**Tabela de produto:**  
- Plataforma  
- Sistema  
- Altura (H)  
- Diâmetro (Ø)  
- Referência do produto

**Todas as medidas mencionadas neste catálogo estão expressas em milímetros (mm)**

**2ª FASE E TOMA DE IMPRESSÃO**

**Pilar de cicatrização**

Platf.	Altura HØ	Referência
150	150	HAEK2015
300	300	HAEK2030
500	500	HAEK2050
7,00	7,00	HAEK2070
150	150	HAEK415
300	300	HAEK430
500	500	HAEK450
7,00	7,00	HAEK470
150	150	HAEK515
300	300	HAEK530
500	500	HAEK550
7,00	7,00	HAEK570

**Pilar de impressão**

Platf.	Altura HØ	Referência
1180	1180	TCEX2011
7,80/Curta	7,80	TCEX402
1180	1180	TCEX5011
7,80/Curta	7,80	TCEX5002

**Parafuso do pilar de impressão**

Platf.	Altura HØ	Referência
0,00	0,00	LTSS2000
3,00	3,00	LTSS2001
6,00	6,00	LTSS2002
9,00	9,00	LTSS2010
0,00	0,00	LTSS3400
3,00	3,00	LTSS3401
6,00	6,00	LTSS3402
9,00	9,00	LTSS3410
0,00	0,00	STSS3400*

**Parafuso pilar de impressão - Quikky Screws**

Platf.	Altura HØ	Referência
300	300	LT2001
600	600	LT2002
300	300	LT3401
600	600	LT3402

**Desenho para linha do produto**

**Características do produto**

**Indicações complementares**

\*Parafuso para realizar a toma de impressão com a coroa de impressão curta.

## Simbologia

Símbolo	Significado	Símbolo	Significado	Símbolo	Significado
	Elemento rotativo		Conexão Tx30		Fabricado com Aço
	Elemento não rotativo		Métrica em milímetros		Fabricado com Cromo-Cobalto + plástico calcinável
	Utilizar com torque manual (consulte a tabela da pág. 38)		Suporte do parafuso a 45°		Fabricado com Cromo-Cobalto
	Torque máximo de uso		Suporte do parafuso a 90°		Fabricado com PEEK
	Faixa de torques da chave de torque		Uso em rotação com CA		Fabricado em plástico calcinável
	Conexão Galaxy		Velocidade máxima de giro		Fabricado em plástico
	Conexão do parafuso		Número de usos máximos		Temperatura recomendada de esterilização
	Conexão Kirator		Produto de uso único		Produto não esterilizado
	Conexão Nature		Fabricado com Titânio Grau 5 ELI (Extra Low Interstitials)		Usar com irrigação abundante
	Conexão Basic		Fabricado com Titânio Grau 2		Angulação máxima
	Conexão XDrive		Fabricado com Aço inoxidável		



# Prótese

Reabilitações  
diretas ao implante



## Reabilitações diretas ao implante

### 2ª FASE E TOMA DE IMPRESSÃO

#### Pilar de cicatrização



Plataf.	Altura (H)	Referência
■	1,50	HAEX2015
■	3,00	HAEX2030
■	5,00	HAEX2050
■	7,00	HAEX2070
■	1,50	HAEX3415
■	3,00	HAEX3430
■	5,00	HAEX3450
■	7,00	HAEX3470
■	1,50	HAEX5015
■	3,00	HAEX5030
■	5,00	HAEX5050
■	7,00	HAEX5070

Anodizado ■ NP ■ RP ■ WP



#### Pilar de impressão

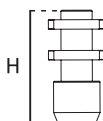

Plataf.	Altura (H)	Referência
■	11,80	TCEX2011
■	11,80	TCEX3411
■	7,80/Curta	TCEX3402
■	11,80	TCEX5011
■	7,80/Curta	TCEX5002

Anodizado ■ NP ■ RP ■ WP



#### Parafuso do pilar de impressão

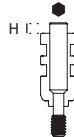

Plataf.	Altura (H)	Referência
■	0,00	LTSS2000
■	3,00	LTSS2001
■	6,00	LTSS2002
■	9,00	LTSS2010
■ ■	0,00	LTSS3400
■ ■	3,00	LTSS3401
■ ■	6,00	LTSS3402
■ ■	9,00	LTSS3410
■ ■	0,00	STSS3400*

Anodizado ■ NP ■ RP/WP



\*Parafuso para realizar a toma de impressão com a coifa de impressão curta.

#### Parafuso pilar de impressão - Quickly Screws



Plataf.	Altura (H)	Referência
■	3,00	LT2001
■	6,00	LT2002
■ ■	3,00	LT3401
■ ■	6,00	LT3402

Anodizado ■ NP ■ RP/WP



A altura (H) é calculada em relação à altura do pilar de impressão normal. Ao utilizar o pilar de impressão curto, considere a diferença entre as alturas dos pilares.

### Pilar de impressão Pick-Up



Plataf.	Altura (H)	Referência
	1,60	PUEX2000
	1,60	PUEX3400
	1,60	PUEX5000

Anodizado NP RP WP



### Coifa de impressão Pick-Up

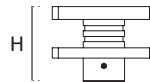

Plataf.	Altura (H)	Referência
	7,25	CPU3410



Pack de 4 unidades. NÃO esterilizar em autoclave. Talhável.

### Pilar de impressão Z2Plus Snap-On



Plataf.	Altura (H)	Referência
	1,50	Z2NPEX10
	1,50	Z2RPEX10
	1,50	Z2WPEX10

Anodizado NP RP WP



#### IMPORTANTE

Para a fixação deste pilar de impressão, utilize o parafuso de laboratório.

### Coifa de impressão Z2Plus Snap-On

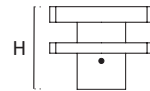

Plataf.	Altura (H)	Referência
	8,00	ZPU3400
	8,00	ZPU5000



Pack de 4 unidades. NÃO esterilizar em autoclave. Talhável.

### Análogo de implante

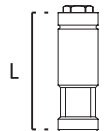

Plataf.	Comprimento (L)	Referência
	12,00	IAEX2000
	12,30	IAEX3400
	12,00	IAEX5000



### Análogo de implante 3D - S/Parafusos

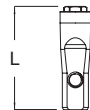

Plataf.	Comprimento (L)	Referência
	13,00	IAEX2008D
	13,00	IAEX3408D
	13,00	IAEX5008D



### Análogo de implante 3D - Pack

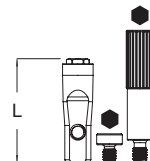

Plataf.	Comprimento (L)	Referência
	13,00	IAEX2008DC*
	13,00	IAEX3408DC*
	13,00	IAEX5008DC*



\* Inclui parafuso base Ref. DSIADI e parafuso lateral Ref. DSIADT para a conexão do análogo.

### Parafusos - Análogo 3D



Tipo	Comprimento (L)	Referência
Parafuso base (1)*	-	DSIADI
Parafuso lateral (2)*	15,00	DSIADT



\* Pack de 4 unidades.

# Prótese

## ELEMENTOS DE FIXAÇÃO

### Parafuso clínico



Plataf.	Comprimento (L)	Referência
■	8,30	DSEI2000
■ ■	8,30	DSEI3400

Anodizado ■ NP ■ RP/WP



### Parafuso clínico Kiran



#### Para Ti-Base ZiaCamou estrutura metálica

Plataf.	Comprimento (L)	Referência
■	8,30	DSEI2010
■ ■	8,30	DSEI3410



Parafuso especial Kiran com tratamento superficial.

### Parafuso de laboratório



Plataf.	Comprimento (L)	Referência
■	7,40	LB102000
■ ■	7,40	LB103400



Parafuso NÃO adequado para a utilização como parafuso clínico definitivo.

### Parafuso clínico Kiran Tx30



#### Para pilares e Ti-Base ZiaCam Tx30

Plataf.	Comprimento (L)	Referência
■	6,80	DSEI2010TX
■ ■	6,80	DSEI3410TX



Parafuso especial Kiran com tratamento superficial.

Utilizar apenas com chaves de aperto Tx30.

## PROVISÓRIOS

### Pilar provisório

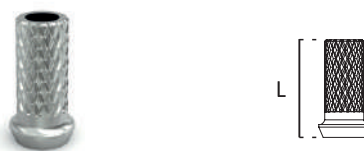

#### Rotativo

Plataf.	Comprimento (L)	Referência
■	9,50	RUEXT2010
■	9,50	RUEXT3410
■	9,50	RUEXT5010

Anodizado ■ NP ■ RP ■ WP



#### Não rotativo

Plataf.	Comprimento (L)	Referência
■	9,50	NUEXT2010
■	9,50	NUEXT3410
■	9,50	NUEXT5010

Anodizado ■ NP ■ RP ■ WP



### Pilar provisório

Pilares para estética e carga imediata



#### Rotativo

Plataf.	Comprimento (L)	Referência
■	9,50	RUEXP2010
■	9,50	RUEXP3410
■	9,50	RUEXP5010



#### Não rotativo

Plataf.	Comprimento (L)	Referência
■	9,50	NUEXP2010
■	9,50	NUEXP3410
■	9,50	NUEXP5010



**APARAFUSADAS**

**UCLA**

**UCLA**

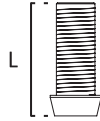

**Rotativo**

Plataf.	Comprimento (L)	Referência
	11,00	RUEX2000
	11,00	RUEX3400
	11,00	RUEX5000



**Não rotativo**

Plataf.	Comprimento (L)	Referência
	11,00	NUEX2000
	11,00	NUEX3400
	11,00	NUEX5000



**UCLA BASE MECANIZADA**

**Pilar base mecanizada + Pilar calcinável**



**Rotativo**

Plataf.	Comprimento (L)	Referência
	10,60	BRUEX20
	10,60	BRUEX34
	10,60	BRUEX50



**Não rotativo**

Plataf.	Comprimento (L)	Referência
	10,60	BNUEX20
	10,60	BNUEX34
	10,60	BNUEX50



# Prótese

## APARAFUSADAS

### ■ PILAR Tx30 ROTAÇÃO VARIÁVEL

#### Pilar com base mecanizado Tx30 + 2 pilar calcinével (15° e 20°)



#### Rotativo

Plataf.	15° Comprimento (L)	20° Comprimento (L)	Referência
■	11,40	11,20	BRUEX20TX
■	11,40	11,20	BRUEX34TX
■	11,40	11,20	BRUEX50TX



#### Não rotativo

Plataf.	15° Comprimento (L)	20° Comprimento (L)	Referência
■	11,40	11,20	BNUEX20TX
■	11,40	11,20	BNUEX34TX
■	11,40	11,20	BNUEX50TX



#### Pilar com base mecanizado Tx30 + 2 pilar calcinével (20° e 25°)



#### Rotativo

Plataf.	20° Comprimento (L)	25° Comprimento (L)	Referência
■	11,20	11,00	BRUEX20TX1
■	11,20	11,00	BRUEX34TX1
■	11,20	11,00	BRUEX50TX1



#### Não rotativo

Plataf.	20° Comprimento (L)	25° Comprimento (L)	Referência
■	11,20	11,00	BNUEX20TX1
■	11,20	11,00	BNUEX34TX1
■	11,20	11,00	BNUEX50TX1



Inclui parafuso especial Kiran Tx30 com tratamento superficial Ref. DSEI2010TX (NP)/DSEI3410TX (RP/WP) para todos os pilares Tx30 com Rotação Variável.

### ■ PILAR TX30 ROTAÇÃO VARIÁVEL

O Pilar Tx30 de Rotação Variável consiste numa base mecanizada de Cr-Co sobre a qual são ajustados pilares calcinéveis angulados de 15°, 20° ou 25° e um parafuso clínico Kiran de conexão especial tipo Tx30.

A base Cr-Co assegura um ótimo ajuste e selamento à conexão do implante devido à sua fabricação anterior e os diferentes ângulos dos pilares calcinéveis permitem selecionar o melhor posicionamento para uma emergência adequada do canal de acesso ao parafuso de restauração.



Ranhurinhas indicativas das angulações dos calcinéveis



## CIMENTADAS

### Pilar reto



Plataf.	Altura (H)	Referência
■	1,50	STAEX2015
■	2,50	STAEX2025
■	3,50	STAEX2035
■	1,50	STAEX3415
■	2,50	STAEX3425
■	3,50	STAEX3435
■	1,50	STAEX5015
■	2,50	STAEX5025
■	3,50	STAEX5035

Anodizado ■ NP ■ RP ■ WP



### Pilar reto



Plataf.	Altura (H)	Referência
■	1,50	STEX2015
■	2,50	STEX2025
■	3,50	STEX2035
■	1,50	STEX3415
■	2,50	STEX3425
■	3,50	STEX3435
■	1,50	STEX5015
■	2,50	STEX5025
■	3,50	STEX5035

Anodizado ■ NP ■ RP ■ WP



### Pilar angulado 15°



Plataf.	Altura (A)	Referência
■	1,50	A1EX2015
■	2,50	A2EX2015
■	1,50	A1EX3415
■	2,50	A2EX3415
■	1,50	A1EX5015
■	2,50	A2EX5015

Anodizado ■ NP ■ RP ■ WP



### Pilar angulado 25°



Plataf.	Altura (A)	Referência
■	1,50	A1EX2025
■	2,50	A2EX2025
■	1,50	A1EX3425
■	2,50	A2EX3425
■	1,50	A1EX5025
■	2,50	A2EX5025

Anodizado ■ NP ■ RP ■ WP



# Kirator



Pilar Kirator com aplicador



### Pilar Kirator

Plataf.	Altura (H)	Referência
■	1,00	LOEX2001
■	2,00	LOEX2002
■	3,00	LOEX2003
■	4,00	LOEX2004
■	5,00	LOEX2005
■	6,00	LOEX2006
■	1,00	LOEX3401
■	2,00	LOEX3402
■	3,00	LOEX3403
■	4,00	LOEX3404
■	5,00	LOEX3405
■	6,00	LOEX3406
■	1,00	LOEX5001
■	2,00	LOEX5002
■	3,00	LOEX5003
■	4,00	LOEX5004

Tratamento superfície dourado  
Chave de inserção Ref. LOSD01/LOSD02



Inclui o pilar Kirator com aplicador de plástico esterilizável de polioximetileno (Tecaform AH-POM-C).

### Componentes relacionados

#### Coifa de impressão Kirator

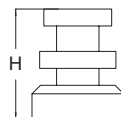

Sistema	Altura (H)	Referência
Kirator	6,50	TCRK3400



Pack de 4 unidades. NÃO esterilizar em autoclave. Talhável.

#### Análogo Kirator

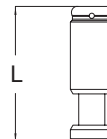

Sistema	Comprimento (L)	Referência
Kirator	13,00	IATORK01



#### Pack de processamento Kirator

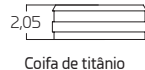

Coifa de titânio

Sistema	Referência
Pack de processamento Kirator	TP8520

Pack de processamento Kirator composto por: Coifa de titânio com tampa preta de laboratório, espaçador e três retenções: roxo, transparente e rosa.

Esterilizar a coifa metálica utilizando o autoclave. As retenções e o disco devem ser desinfetados a frio. Consulte as Instruções de Limpeza e Desinfecção no website da Ziacom®.

Sistema	Retentor (Kg)	Referência
Kirator	Suave/1,20 Kg	TPK100
	Standard/1,80 Kg	TPK200
	Forte/2,70 Kg	TPK300

Pack de 4 retenções Kirator.



NÃO esterilizar em autoclave, realizar desinfecção a frio. Divergência máxima de 22° entre implantes.

#### Pack de processamento divergente Kirator

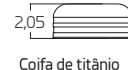

Coifa de titânio

Sistema	Referência
Pack de processamento Kirator	TP8520D

Pack de processamento divergente Kirator composto por: Coifa de titânio com tampa preta de laboratório, espaçador e três retenções: roxo, transparente e rosa.

Esterilizar a coifa metálica utilizando o autoclave. As retenções e o disco devem ser desinfetados a frio. Consulte as Instruções de Limpeza e Desinfecção no website da Ziacom®.

Sistema	Retentor (Kg)	Referência
Kirator	Suave/1,20 Kg	TPK110
	Standard/1,80 Kg	TPK220
	Forte/2,70 Kg	TPK330

Pack de 4 retenções Kirator - divergente.



NÃO esterilizar em autoclave, realizar desinfecção a frio. Divergência máxima de 44° entre implantes.

#### Sequência demonstrativa





# ZM-Equator



Pilar ZM-Equator com aplicador



## Pilar ZM-Equator

Plataf.	Altura (H)	Referência
■	1,00	ZMEX2001
■	2,00	ZMEX2002
■	3,00	ZMEX2003
■	4,00	ZMEX2004
■	5,00	ZMEX2005
■	6,00	ZMEX2006
■	1,00	ZMEX3401
■	2,00	ZMEX3402
■	3,00	ZMEX3403
■	4,00	ZMEX3404
■	5,00	ZMEX3405
■	6,00	ZMEX3406
■	1,00	ZMEX5001
■	2,00	ZMEX5002
■	3,00	ZMEX5003
■	4,00	ZMEX5004

Tratamento superfície dourado



Inclui o pilar ZM-Equator com aplicador de plástico esterilizado de polioximetileno (Tecaform AH-POM-C).

## Componentes relacionados

### Coifa de impressão ZM-Equator

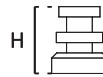

Sistema	Altura (H)	Referência
ZM-Equator	6,50	TCRK3410



Pack de 4 unidades. NÃO esterilizar em autoclave. Talhável.

### Análogo ZM-Equator

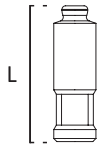

Sistema	Comprimento (L)	Referência
ZM-Equator	13,20	IAZM01



### Pack de processamento ZM-Equator

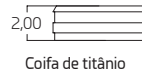

Coifa de titânio

Sistema	Referência
Pack de processamento ZM-Equator	ZM8520

Pack de processamento ZM-Equator composto por: Coifa de titânio com tampa preta de laboratório, espaçador e três retenções: roxo, transparente e rosa.

Esterilizar a coifa metálica utilizando o autoclave. As retenções e o disco devem ser desinfetados a frio. Consulte as Instruções de Limpeza e Desinfecção no website da Ziacom®.

Sistema	Retentor (Kg)	Referência
ZM-Equator	■ Suave/1,20 Kg	TZM100
	■ Standard/1,80 Kg	TZM200
	■ Forte/2,70 Kg	TZM300

Pack de 4 retenções ZM-Equator



NÃO esterilizar em autoclave, realizar desinfecção a frio. Divergência máxima de 22° entre implantes.

### Pack de processamento divergente ZM-Equator



Coifa de titânio

Sistema	Referência
Pack de processamento ZM-Equator	ZM8520D

Pack de procesado divergente ZM-Equator composto por: Coifa de titânio com tampa preta de laboratório, espaçador e três retenções: roxo, transparente e rosa.

Esterilizar a coifa metálica utilizando o autoclave. As retenções e o disco devem ser desinfetados a frio. Consulte as Instruções de Limpeza e Desinfecção no website da Ziacom®.

Sistema	Retentor (Kg)	Referência
ZM-Equator	■ Suave/1,20 Kg	TZM100
	■ Standard/1,80 Kg	TZM200
	■ Forte/2,70 Kg	TZM300

Pack de 4 retenções ZM-Equator - divergente.



NÃO esterilizar em autoclave, realizar desinfecção a frio. Divergência máxima de 44° entre implantes.

### Sequência demonstrativa



## DIGITAL CAD-CAM

### Scanbody ZiaCam para implante

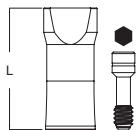

Consulte a bibliografia disponível em [www.ziacom.com/biblioteca](http://www.ziacom.com/biblioteca) para mais informações sobre a utilização de interfaces em restaurações de zircônio ou sobre a utilização componentes de prótese no "Manual de Procedimentos Protéticos".



Plataf.	Comprimento (L)	Referência
	10,00	FNSYEX208T
	10,00	FNSYEX348T
	10,00	FNSYEX508T



Indicado para clínica e laboratório.

Inclui o parafuso Ref. LB102000 (NP)/LB103400 (RP/WP) para todos os Scanbody ZiaCam para implante.

### Ti-Base ZiaCam

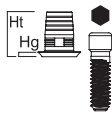

#### Rotativo

Plataf.	Altura (Hg/Ht)	Referência
	0,50/5,00	FRUEX201
	1,50/6,00	FRUEX202
	0,50/5,00	FRUEX341
	1,50/6,00	FRUEX342
	0,50/5,00	FRUEX501
	1,50/6,00	FRUEX502



#### Não rotativo

Plataf.	Altura (Hg/Ht)	Referência
	0,50/5,00	FNUEX201
	1,50/6,00	FNUEX202
	0,50/5,00	FNUEX341
	1,50/6,00	FNUEX342
	0,50/5,00	FNUEX501
	1,50/6,00	FNUEX502



Inclui o parafuso especial Kiran com tratamento de superfície Ref. DSEI2010 (NP)/DSEI3410 (RP/WP) para todos os Ti-Base ZiaCam.

### Ti-Base ZiaCam Tx30

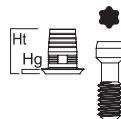

#### Rotativo

Plataf.	Altura (Hg/Ht)	Referência
	0,50/6,00	FRUEX20TX1
	1,50/7,00	FRUEX20TX2
	0,50/6,00	FRUEX34TX1
	1,50/7,00	FRUEX34TX2
	0,50/6,00	FRUEX50TX1
	1,50/7,00	FRUEX50TX2



#### Não rotativo

Plataf.	Altura (Hg/Ht)	Referência
	0,50/6,00	FNUEX20TX1
	1,50/7,00	FNUEX20TX2
	0,50/6,00	FNUEX34TX1
	1,50/7,00	FNUEX34TX2
	0,50/6,00	FNUEX50TX1
	1,50/7,00	FNUEX50TX2



Inclui o parafuso especial Kiran Tx30 com tratamento de superfície Ref. DSEI2010TX (NP)/DSEI3410TX (RP/WP) para todos os Ti-Base ZiaCam Tx30.

### Pilar Kirator.Toolbar

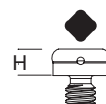

Plataf.	Altura (H)	Referência
Universal	1,80	LOTB100

Tratamento superfície dourado



# Prótese

Reabilitações  
com transepiteliais



## Reabilitações com transepteliais

### ■ Pilares transepteliais

- Permite a formação e maturação do tecido peri-implantar a partir das primeiras 8 semanas.
- "One abutment/one time", permite a adesão da gengiva à sua superfície, uma vez que não são necessárias desconexões repetidas.
- Evita a perda de tecido ósseo e de tecido mole, uma vez que não há rutura mecânica da interface peri-implantar.
- A área de trabalho protética encontra-se acima do nível gengival, tornando o comportamento de adesão dos tecido moles mais previsível e mantendo uma boa vedação.
- Menor formação de microfendas na junção implante/componente protético.
- Maior preservação do osso crestal.
- Experimentação da prótese e colocação definitiva sem anestesia.
- Se os torques recomendados forem ultrapassados, o parafuso fraturará no transeptelial e não no interior do implante.

### ■ Alturas de componentes de prótese

- Uma maior altura do pilar equivale a uma maior preservação do osso marginal em próteses cimentadas.
- Os pilares mais altos ( $\geq 2$  mm) proporcionam uma melhor adaptação dos tecidos moles.
- Os pilares curtos ( $< 2$  mm) podem comprimir os tecidos moles, resultando numa maior perda óssea crestal.
- A perda óssea marginal será diferente consoante a decisão clínica sobre a altura do pilar. Geralmente, para pilares protéticos  $\geq 2$  mm, haverá uma melhor preservação do osso crestal.

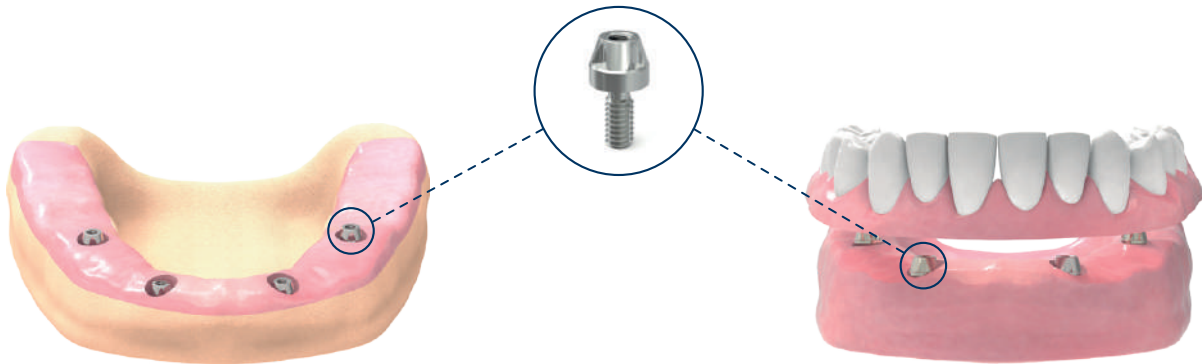

## ■ Basic | Sequência demonstrativa de utilização

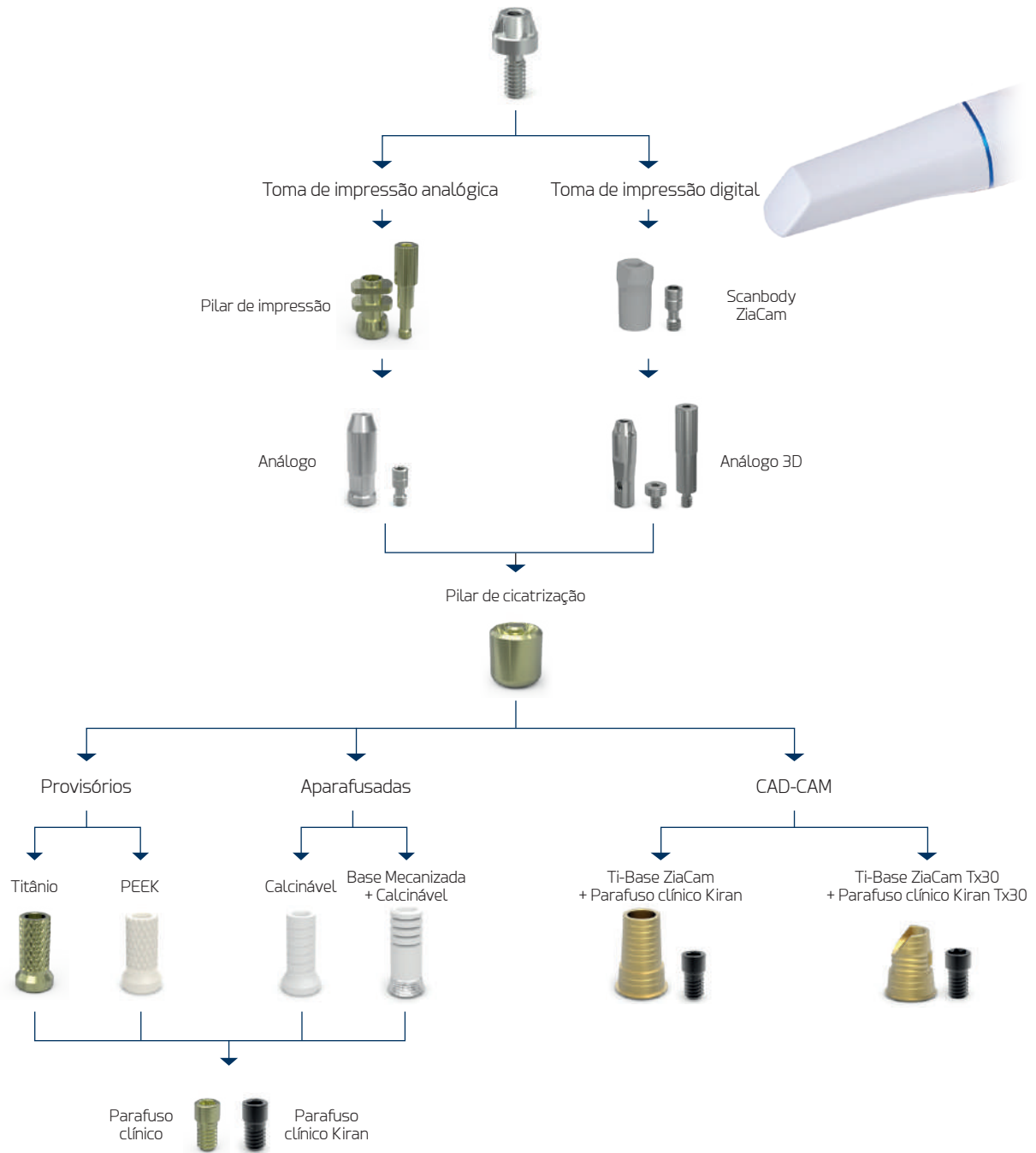

Para mais informações sobre a utilização de componentes de prótese, consulte o "Manual de Procedimentos Protéticos" disponível em [www.ziacom.com/biblioteca](http://www.ziacom.com/biblioteca)



# Prótese

## Pilar Basic

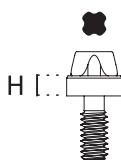

Plataf.	Altura (H)	Referência
■	2,00	BASIC2002
■	3,00	BASIC2003
■	4,00	BASIC2004
■	5,00	BASIC2005
■	1,50	BASIC3401
■	2,00	BASIC3402
■	3,00	BASIC3403
■	4,00	BASIC3404
■	5,00	BASIC3405
■	2,00	BASIC5002
■	3,00	BASIC5003
■	4,00	BASIC5004
■	5,00	BASIC5005



Pilar Basic com aplicador

Chave de inserção Ref. MABA100/MABA110



Inclui o pilar Basic com aplicador de plástico esterilizável de polioximetileno (Tecaform AH-POM-C). Angulação do cone de 18°. Angulação entre pilares de 36°.

## Pilar de cicatrização Basic

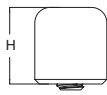

Sistema	Altura (H)	Referência
Basic	5,00	BAHAEX34

Anodizado ■



## Pilar de impressão Basic

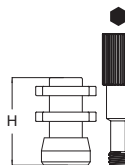

Sistema	Altura (H)	Referência
Basic	8,00	BATC134

Anodizado ■



Inclui parafuso para todos os pilares de impressão Basic.

## Análogo Basic



Sistema	Comprimento (L)	Referência
Basic	13,00	BAIAEX34



## Análogo Basic 3D - S/Parafusos

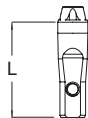

Sistema	Comprimento (L)	Referência
Basic	13,00	BAIA348D



## Análogo Basic 3D - Pack

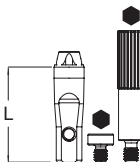

Sistema	Comprimento (L)	Referência
Basic	13,00	BAIA348DC*



\* Inclui parafuso base Ref. DSIADI e parafuso lateral Ref. DSIADT para a conexão do análogo.

## Parafusos - Análogo 3D

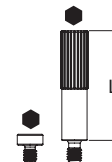

Tipo	Comprimento (L)	Referência
Parafuso base (1)*	-	DSIADI
Parafuso lateral (2)*	15,00	DSIADT



\* Pack de 4 unidades.

### Parafuso clínico Basic



Sistema	Comprimento (L)	Referência
Basic	4,30	BDSEI3400

Anodizado



### Parafuso clínico Kiran Basic



Sistema	Comprimento (L)	Referência
Basic	4,30	BDSEI3410



Parafuso especial Kiran com tratamento superficial.

### Parafuso de laboratório Basic



Sistema	Comprimento (L)	Referência
Basic	5,50	BDSEI3401



Parafuso NÃO adequado para a utilização como parafuso clínico definitivo.

### Parafuso clínico Kiran Tx30 Basic



Sistema	Comprimento (L)	Referência
Basic	4,10	BDSEI34TX



Parafuso especial Kiran Tx30 com tratamento superficial.

### Pilar provisório Basic

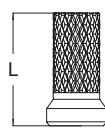

Sistema	Comprimento (L)	Referência
Basic	8,50	BARUT10

Anodizado



### Pilar provisório Basic

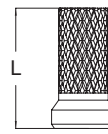

Sistema	Comprimento (L)	Referência
Basic	8,50	BARUP34



### UCLA Basic

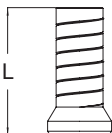

Sistema	Comprimento (L)	Referência
Basic	9,00	BARUEX34



### Pilar base mec. Basic + Pilar calcinável



Sistema	Comprimento (L)	Referência
Basic	11,00	BBRU34



## DIGITAL CAD-CAM

### Scanbody ZiaCam para pilar Basic

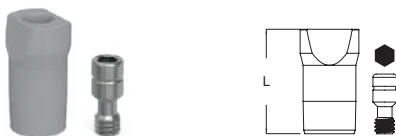

Sistema	Comprimento (L)	Referência
Basic	8,70	FNSYB18T



Indicado para clínica e laboratório.

Inclui o parafuso Ref. BDSEI3401 para todos os Scanbody ZiaCam para pilar Basic.

### Ti-Base ZiaCam para Basic



Sistema	Altura (Hg/Ht)	Referência
Basic	0,30/6,70	BFRU341



Inclui parafuso especial Kiran com tratamento de superfície Ref. BDSEI3410 para todos os Ti-Base ZiaCam para Basic.

### Ti-Base ZiaCam Tx30 para Basic



Sistema	Altura (Hg/Ht)	Referência
Basic	0,30/5,70	BFRU341TX



Inclui parafuso especial Kiran Tx30 com tratamento de superfície Ref. BDSEI34TX para todos os Ti-Base ZiaCam Tx30 para Basic.



# Reabilitações com transepteliais

## ■ XDrive | Sequência demonstrativa de utilização

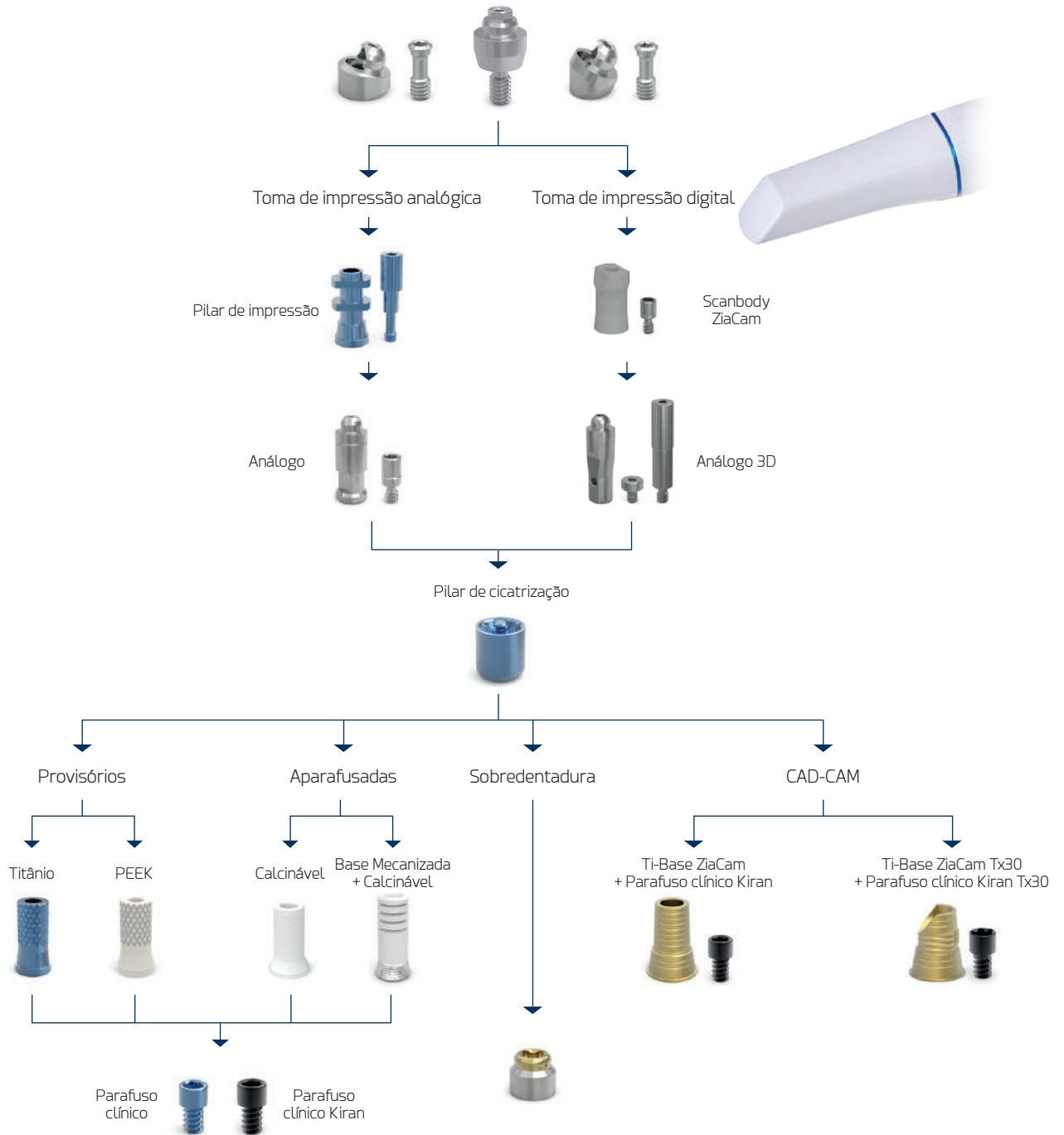

Para mais informações sobre a utilização de componentes de prótese, consulte o "Manual de Procedimentos Protéticos" disponível em [www.ziacom.com/biblioteca](http://www.ziacom.com/biblioteca)



# Prótese

## Pilar reto XDrive



Plataf.	Altura (H)	Referência
■	1,00	XST103410
■	2,00	XST103420
■	3,00	XST103430
■	4,00	XST103440
■	5,00	XST103450

Chave de inserção Ref. MABA200/MABA210



Inclui o pilar XDrive com aplicador plástico esterilizável de polioximetileno (Tecaform AH-POM-C).

Angulação do cone de 21°. Angulação entre pilares de 42°.



Pilar XDrive com aplicador

## Pilar angulado 17° XDrive



Plataf.	Altura (H)	Referência
■	2,00	XA2103417
■	3,00	XA3103417
■	4,00	XA4103417
■	5,00	XA5103417



Inclui posicionador metálico de titânio e parafuso para todos os pilares angulados XDrive.

## Pilar angulado 30° XDrive



Plataf.	Altura (H)	Referência
■	3,00	XA3103430
■	4,00	XA4103430
■	5,00	XA5103430



## Pilar de cicatrização XDrive



Sistema	Altura (H)	Referência
XDrive	5,00	XH103400

Anodizado ■



## Pilar de impressão XDrive



Sistema	Altura (H)	Referência
XDrive	10,50	XT103411

Anodizado ■



Inclui parafuso.

## Análogo XDrive



Sistema	Comprimento (L)	Referência
XDrive	13,00	XIA103400



## Análogo XDrive 3D - S/Parafusos



Sistema	Comprimento (L)	Referência
XDrive	13,00	XIA3408D



## Análogo XDrive 3D - Pack



Sistema	Comprimento (L)	Referência
XDrive	13,00	XIA3408DC*



\* Inclui parafuso base Ref. DSIADI e parafuso lateral Ref. DSIADT para a conexão do análogo.

## Parafusos - Análogo 3D



Tipo	Comprimento (L)	Referência
Parafuso base (1)*	-	DSIADI
Parafuso lateral (2)*	15,00	DSIADT



\* Pack de 4 unidades.

### Parafuso clínico XDrive



Sistema	Comprimento (L)	Referência
XDrive	3,50	XDS103410

Anodizado ■



### Parafuso clínico Kiran XDrive



Sistema	Comprimento (L)	Referência
XDrive	3,50	XDS103411



Parafuso especial Kiran com tratamento superficial.

### Parafuso de laboratorio XDrive



Sistema	Comprimento (L)	Referência
XDrive	5,10	XLB103410



Parafuso NÃO adequado para a utilização como parafuso clínico definitivo.

### Parafuso clínico Kiran Tx30 XDrive



Para Ti-Base ZiaCam ou estrutura metálica

Sistema	Comprimento (L)	Referência
XDrive	3,50	XDS3411TX



Parafuso especial Kiran Tx30 com tratamento superficial.

### Pilar provisório XDrive



Sistema	Comprimento (L)	Referência
XDrive	9,50	XST3410

Anodizado ■



### Pilar provisório XDrive

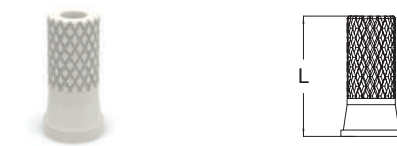

Sistema	Comprimento (L)	Referência
XDrive	9,50	XSP3410



XDrive

### UCLA XDrive



Sistema	Comprimento (L)	Referência
XDrive	8,00	XRU103400



### Pilar com base mecanizado XDrive + Pilar calcinável



Sistema	Comprimento (L)	Referência
XDrive	11,00	XBRU34



### Pilar Kirator XDrive



Sistema	Altura (Hg/Ht)	Referência
XDrive	3,00/4,30	XLO3400

Pilar Kirator com tratamento superficial dourado.



## DIGITAL CAD-CAM

### Scanbody ZiaCam para pilar XDrive

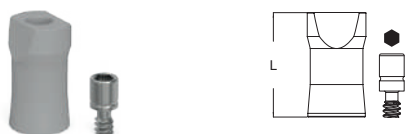

Sistema	Comprimento (L)	Referência
XDrive	8,70	FNSYX18T



Indicado para clínica e laboratório.

Inclui o parafuso Ref. XLB103410 para todos os Scanbody ZiaCam para pilar XDrive.

### Ti-Base ZiaCam XDrive



Sistema	Altura (Hg/Ht)	Referência
XDrive	0,15/6,70	XFRU341



Inclui parafuso especial Kiran com tratamento superficial Ref. XDS103411.

### Ti-Base ZiaCam Tx30 XDrive



Sistema	Altura (Hg/Ht)	Referência
XDrive	0,15/5,70	XFRU341TX



Inclui parafuso especial Kiran Tx30 com tratamento superficial Ref. XDS3411TX.

## Tabela de torques para a prótese

Elemento/Componente	Instrumental	Torque
Parafusos de fecho/Pilares de cicatrização	Desaparafusador Hex. 1,25 mm	Manual
Parafusos de pilares de impressão	Desaparafusador Hex. 1,25 mm	Manual
Parafusos de laboratório	Desaparafusador Hex. 1,25 mm	Manual
Parafusos clínicos direto ao implante	Desaparafusador Hex. 1,25 mm	30 Ncm
Parafusos clínicos Kiran diretos ao implante	Desaparafusador Hex. 1,25 mm	30 Ncm
Pilares Nature	Chaves de inserção: MANA100/MANA110/MANA120	30 Ncm
Parafusos clínicos sobre Nature	Desaparafusador Hex. 1,25 mm	30 Ncm
Parafusos clínicos Kiran sobre Nature	Desaparafusador Hex. 1,25 mm	30 Ncm
Pilares Basic	Chaves de inserção: MABA100/MABA110/MABA120	30 Ncm
Pilares XDrive	Chaves de inserção: MABA200/MABA210/MABA220	30 Ncm
Parafusos clínicos sobre Basic	Desaparafusador Hex. 1,25 mm	25 Ncm
Parafusos clínicos Kiran sobre Basic	Desaparafusador Hex. 1,25 mm	25 Ncm
Parafusos clínicos sobre XDrive	Desaparafusador Hex. 1,25 mm	20 Ncm
Parafusos clínicos Kiran sobre XDrive	Desaparafusador Hex. 1,25 mm	20 Ncm
Scanbody ZiaCam + Parafuso	Desaparafusador Hex. 1,25 mm	Manual
Pilares Kirator	Chaves de inserção: LOSD01/LOSD02	30 Ncm
Pilar/Parafuso Tx30 (Rotação variável)	Desaparafusador Torx. Tx30	30 Ncm

#### ATENÇÃO

Exceder o torque de aperto recomendado para parafusos e pilares põe em risco a reabilitação protética e pode causar danos na estrutura do implante.



Para carga imediata: NÃO aperte manualmente, trave até ao torque final. Ao utilizar um desaparafusador ou adaptador para contra-ângulo (CA), não exceda a velocidade máxima de 25 Rpm.

# Instrumental cirúrgico

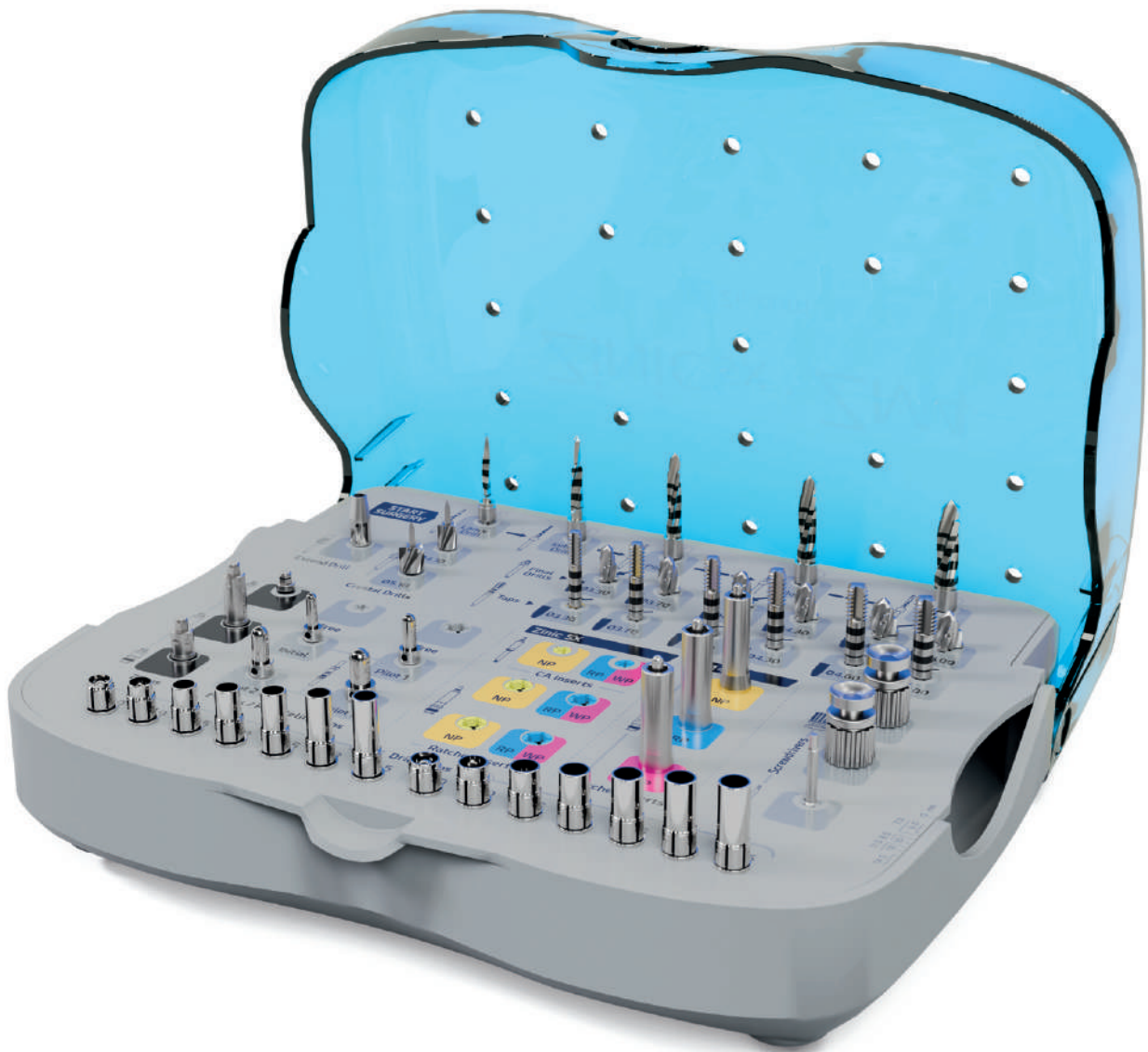

# Instrumental cirúrgico

## Caixa cirúrgica Zinic® SX - ZM4

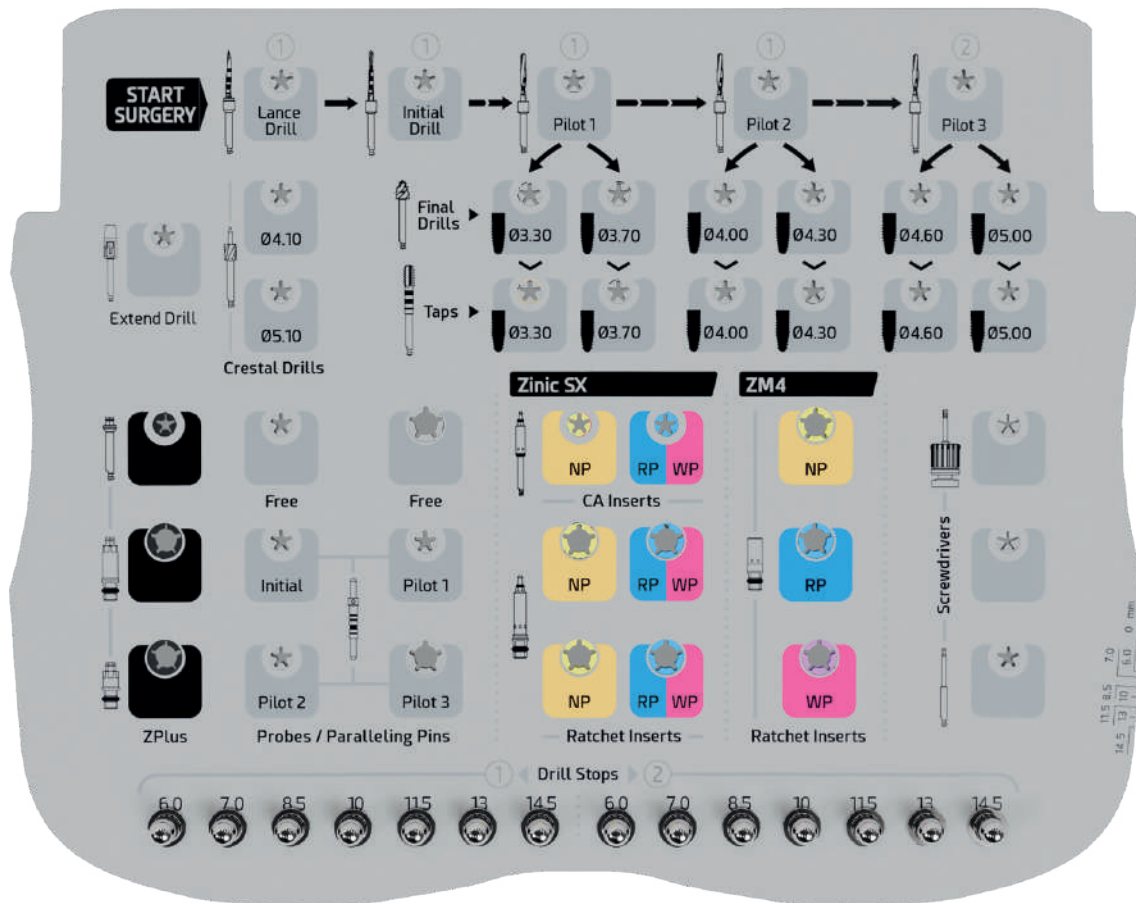

### ■ Composições disponíveis caixas Zinic® SX - ZM4

Plataf.	Conteúdo	Referência
	Vazia	BOX850U
	Completa	BOX850UC



Material: radel

Certifique-se de que a caixa não se encosta nas paredes do autoclave para evitar danos.



■ Conteúdo das caixas cirúrgicas

REF	Descrição	BOX850UC
SID001M	Broca Lança. Ø2,00 mm. Milimetrada.	●
OTD00PSX	Broca Piloto inicial. Milimetrada.	●
OTD10PSX	Broca Piloto. P1. Milimetrada.	●
OTD20PSX	Broca Piloto. P2. Milimetrada.	●
OTD30PSX	Broca Piloto. P3. Milimetrada.	●
OTD33SX	Broca Cirúrgica Final. F1	●
OTD37SX	Broca Cirúrgica Final. F2	●
OTD40SX	Broca Cirúrgica Final. F3	●
OTD43SX	Broca Cirúrgica Final. F4	●
OTD46SX	Broca Cirúrgica Final. F5	●
OTD50SX	Broca Cirúrgica Final. F6	●
CLD34	Broca Cirúrgica Cristal. Ø4,10 mm.	●
CLD50	Broca Cirúrgica Cristal. Ø5,10 mm.	●
ZMPD160	Stop de Broca Calibrado. 1. H6 mm.	●
ZMPD170	Stop de Broca Calibrado. 1. H7 mm.	●
ZMPD185	Stop de Broca Calibrado. 1. H8,5 mm.	●
ZMPD110	Stop de Broca Calibrado. 1. H10 mm.	●
ZMPD115	Stop de Broca Calibrado. 1. H11,5 mm.	●
ZMPD113	Stop de Broca Calibrado. 1. H13 mm.	●
ZMPD114	Stop de Broca Calibrado. 1. H14,5 mm.	●
ZMPD260	Stop de Broca Calibrado. 2. H6 mm.	●
ZMPD270	Stop de Broca Calibrado. 2. H7 mm.	●
ZMPD285	Stop de Broca Calibrado. 2. H8,5 mm.	●
ZMPD210	Stop de Broca Calibrado. 2. H10 mm.	●
ZMPD215	Stop de Broca Calibrado. 2. H11,5 mm.	●
ZMPD213	Stop de Broca Calibrado. 2. H13 mm.	●
ZMPD214	Stop de Broca Calibrado. 2. H14,5 mm.	●
MTAPST33	Formador de Rosca Cirúrgica. Ø3,30 mm. Milimetrada.	●
MTAPST37	Formador de Rosca Cirúrgica. Ø3,70 mm. Milimetrada.	●
MTAPST40	Formador de Rosca Cirúrgica. Ø4,00 mm. Milimetrada.	●
MTAPST42	Formador de Rosca Cirúrgica. Ø4,30 mm. Milimetrada.	●
MTAPST46	Formador de Rosca Cirúrgica. Ø4,60 mm. Milimetrada.	●
MTAPST50	Formador de Rosca Cirúrgica. Ø5,00 mm. Milimetrada.	●
DEXT10	Prolongador de Brocas	●
O1MOHW	Chave de Bloqueio ZPlus.	●
MUR101	Sonda/Paralelizador. Inicial. Milimetrada.	●
MUR201	Sonda/Paralelizador. P1. Milimetrada.	●
MUR301	Sonda/Paralelizador. P2. Milimetrada.	●
MUR401	Sonda/Paralelizador. P3. Milimetrada.	●
O1MMIN	Chave de inserção ZPlus. Curta.	●
TLMIN	Chave de Inserção ZPlus. Longa.	●
TSMIN	Chave de Inserção ZPlus. Curta.	●
MESD	Ponta de Desaparafusador. 1,25 mm. Longa.	●
SMSD	Desaparafusador Cirúrgico. 1,25 mm. Curta.	●
LMSD	Desaparafusador Cirúrgico. 1,25 mm. Longa.	●
TORK50	Chave Dinamométrica Regulável.	●



# Instrumental cirúrgico

## BROCAS CIRÚRGICAS

### Broca lança



Plataf.	Diâmetro (Ø)	Comprimento (L)	Referência
	2,00	16,30	SID001M

Milimetrado: 6/7/8,5/10/11,5/13/14,5



### Broca piloto inicial



Plataf.	Diâmetro (Ø)	Comprimento (L)	Referência
	1,80/2,50	17,50	OTD00PSX

Milimetrado: 6/7/8,5/10/11,5/13/14,5



### Broca piloto



Plataf.	Tipo	Diâmetro (Ø)	Comprimento (L)	Referência
	Piloto 1	2,90/3,10	17,50	OTD10PSX
	Piloto 2	3,35/3,70	17,50	OTD20PSX
	Piloto 3	4,37/3,90	17,50	OTD30PSX

Milimetrado: 6/7/8,5/10/11,5/13/14,5



### Broca final



Plataf.	Tipo	Diâmetro (Ø)	Comprimento (L)	Referência
	Final 1	3,40	6,50	OTD33SX
	Final 2	4,10	6,50	OTD37SX
	Final 3	4,10	6,50	OTD40SX
	Final 4	4,10	6,50	OTD43SX
	Final 5	5,10	6,50	OTD46SX
	Final 6	5,10	6,50	OTD50SX



### Broca cirúrgica cristal



Plataf.	Diâmetro (Ø)	Referência
Universal	4,10	CLD34
	5,10	CLD50





## STOPS

### Stop de broca calibrado



Plataf.	Tipo	Comprimento (L) Implante	Referência
	1	6,00	ZMPD160
		7,00	ZMPD170
		8,50	ZMPD185
		10,00	ZMPD110
		11,50	ZMPD115
		13,00	ZMPD113
		14,50	ZMPD114
	2	6,00	ZMPD260
		7,00	ZMPD270
		8,50	ZMPD285
		10,00	ZMPD210
		11,50	ZMPD215
		13,00	ZMPD213
		14,50	ZMPD214
Pack *	--	--	KZMPD100

\* Pack completo 14 stops calibrados.



## FORMADORES DE ROSCA

### Formador de rosca cirúrgica. CA/Manual



Plataf.	Diâmetro (Ø)	Referência
	3,30	MTAPST33
	3,70	MTAPST37
	4,00	MTAPST40
	4,30	MTAPST42
	4,60	MTAPST46
	5,00	MTAPST50

Milimetrado: 6/7/8,5/10/11,5/13/14,5



Para mais informações sobre a utilização do formador de rosca, consulte o protocolo cirúrgico.

## SONDAS

### Sonda/Paralelizador



Plataf.	Tipo	Diâmetros (Ø1-Ø2)	Comprimento (L)	Referência
	Inicial	1,80/2,50	27,00	MUR101
	Piloto 1	2,70/3,00	27,00	MUR201
	Piloto 2	3,05/3,60	27,00	MUR301
	Piloto 3	3,70/4,35	27,00	MUR401

Milimetrado: 6/7/8,5/10/11,5/13/14,5



# Instrumental cirúrgico

## CHAVES

### Chave de inserção ZPlus. Chave de torque



Plataf.	Comprimento (L)	Referência
ZPlus	3,10/Mini	XSMIN *
	5,60/Curta	TSMIN
	10,60/Longa	TLMIN

● Hexagonal 2,4 mm / ■ Quadrado 4x4 mm



\* A Ref. XSMIN NÃO está incluída na caixa cirúrgica.

### Chave de inserção ZPlus. CA



Plataf.	Comprimento (L)	Referência
ZPlus	15,90	01MMIN *
	23,90	02MMIN

● Hexagonal 2,4 mm



\* A Ref. 02MMIN NÃO está incluída na caixa cirúrgica.

### Chave de inserção ZM4. Chave de torque



Plataf.	Comprimento (L)	Referência
■	15,00	SMEX20 *
■	15,00	SMEX34 *
■	15,00	SMEX50 *

● Hexagonal NP 2,30 mm  
 ● Hexagonal RP 2,70 mm  
 ● Hexagonal WP 3,00 mm  
 ■ Quadrado 4x4 mm



\* As Ref. SMEX20/SMEX34/SMEX50 NÃO estão incluídas na caixa cirúrgica.

### Chave de inserção ZM4. CA



Plataf.	Comprimento (L)	Referência
■	7,50	MMEX20 *
■	7,50	MMEX34 *
■	7,50	MMEX50 *

● Hexagonal NP 2,30 mm  
 ● Hexagonal RP 2,70 mm  
 ● Hexagonal WP 3,00 mm



\* As Ref. MMEX20/MMEX34/MMEX50 NÃO estão incluídas na caixa cirúrgica.

### Prolongador de brocas

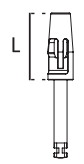

Plataf.	Comprimento (L)	Referência
Universal	12,00	DEXT10



## CHAVES DE APERTO

### Ponta de desaparafusador. CA



Plataf.	Comprimento (L)	Referência
Universal	20,00/Curta	MESD01 *
	25,00/Longa	MESD

● Hexagonal 1,25 mm



\* A Ref. MESD01 NÃO está incluída na caixa cirúrgica.

### Desaparafusador cirúrgico. Manual



Plataf.	Comprimento (L)	Referência
Universal	2,80/Mini	XSMDS *
	9,50/Curta	SMSD
	14,50/Larga	LMSD
	27,00/Extralonga	XLMSD *

● Hexagonal 1,25 mm



\* As Ref. XSMDS/XLMSD NÃO estão incluídas na caixa cirúrgica.

### Chave de bloqueio ZPlus



Plataf.	Comprimento (L)	Referência
ZPlus	90,00	01MOHW

● Hexagonal 2,4 mm



## CHAVES DE TORQUE

### Chave de torque regulável

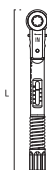

Plataf.	Comprimento (L)	Referência
Universal	86,80	TORK50

■ Quadrado 4x4 mm



# Instrumental cirúrgico

## Instrumentos complementares

### ADAPTADORES

#### Prolongador para chave de torque



Plataf.	Comprimento (L)	Referência
Universal	7,20	LAEX

■ Quadrado 4x4 mm



NÃO incluído na caixa cirúrgica.

#### Adaptador de chave de torque para CA



Plataf.	Comprimento (L)	Referência
Universal	7,20	MAEX

■ Quadrado 4x4 mm



NÃO incluído na caixa cirúrgica.

### MOUNT IMPLANTES

#### Mount extralonga



Plataf.	Comprimento (L)	Referência
	10,10/Extralonga	MOUNT20
	10,10/Extralonga	MOUNT34

● Hexagonal NP 2,30 mm

● Hexagonal RP 2,70 mm

■ Quadrado 4x4 mm



NÃO incluído na caixa cirúrgica.

### KIT DE TESTE DE LABORATÓRIO

#### Kit teste de laboratório

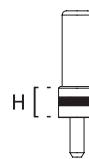

Plataf.	Altura (H)	Referência
	3,65	EXLAB20
	3,65	EXLAB34



Este produto não substitui o controlo do planeamento de casos clínicos.

NÃO incluído na caixa cirúrgica.

### GUIA RADIOGRÁFICA

#### Guia radiográfica ZM4

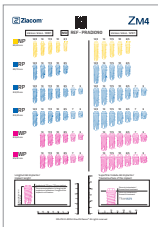

Plataf.	Modelo	Referência
	ZM4	PRADIO90

Escala 1:1 e 1:1,25

Material: acetato transparente. Elemento não esterilizável.

Consulte a bibliografia disponível em [www.ziacom.com/biblioteca](http://www.ziacom.com/biblioteca)



# Instrumental protético



# Instrumental protético

## Kit protético

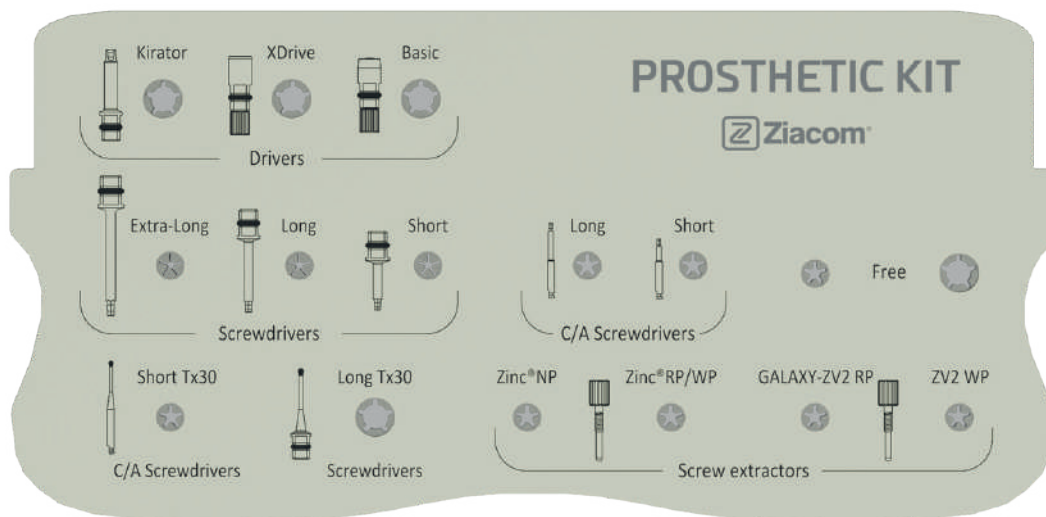

### Composições disponíveis para kits protéticos

Conteúdo	Referência
Vazia	BOXPN
Básica	BOXPSN
Completa	BOXPCN

134°  
SSS

Material: radel.

Certifique-se de que a caixa não se encosta nas paredes do autoclave para evitar danos.



### Conteúdo dos kits protéticos

REF	Descrição	BOXPSN	BOXPCN
LOSD01	Chave de inserção Kirator.	●	●
MABA100	Chave de inserção Basic. Curta.	●	●
MABA200	Chave de inserção XDrive. Curta.	●	●
MADW10	Punho para desaparafusador. 4x4.	●	●
SMSD1	Ponta de desaparafusador. 1,25 mm. Curta.	●	●
LMSD1	Ponta de desaparafusador. 1,25 mm. Longa.	●	●
XLMSD1	Ponta de desaparafusador. 1,25 mm. Extralonga.		●
MESD	Ponta de desaparafusador. 1,25 mm. Longa.	●	●
MESD01	Ponta de desaparafusador. 1,25 mm. Curta.	●	●
MESD1TX	Ponta de desaparafusador Tx30. Longa.	●	●
LMSD1TX	Ponta de desaparafusador Tx30. Longa.	●	●
EDSZ20 *	Parafuso de extração ZPlus. NP.		●
EDSZ34 *	Parafuso de extração ZPlus. RP/WP.		●
EDSG34 *	Parafuso de extração de pilares. RP		●
EDSG50 *	Parafuso de extração de pilares. WP.		●
TORK50	Chave dinâmométrica regulável.	●	●

\* Produto não incluído no sistema ZM4.

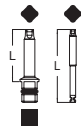
**CHAVES**
**Chave de inserção Kirator. Chave de torque**

Sistema	Comprimento (L)	Referência
Kirator	13,60 / Chave de torque / Manual	LOSD01
	20,00/CA	LOSD02*

◆ Quadrado 2,11 mm / ■ Quadrado 4x4 mm



\* A Ref. LOSD02 NÃO está incluída na kit protético.

**Chave de inserção Basic. Chave de torque**

Sistema	Comprimento (L)	Referência
Basic	5,00/Curta	MABA100
	13,00/Longa	MABA110*

◆ Basic / ■ Quadrado 4x4 mm

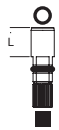

\* A Ref. MABA110 NÃO está incluída na kit protético.

**Chave de inserção XDrive. Chave de torque**

Sistema	Comprimento (L)	Referência
XDrive	6,00/Curta	MABA200
	13,00/Longa	MABA210*

○ XDrive / ■ Quadrado 4x4 mm



\* A Ref. MABA210 NÃO está incluída na kit protético.

**Chave de inserção Nature. Chave de torque**

Sistema	Comprimento (L)	Referência
Nature	5,00/Curta	MANA100*
	15,00/Longa	MANA110*

◆ Nature / ■ Quadrado 4x4 mm

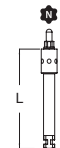

\* As Ref. MANA100/MANA110 NÃO estão incluídas na kit protético.

**Chave de inserção Nature. CA**

Sistema	Comprimento (L)	Referência
Nature	20,50	MANA120*

◆ Nature



\* A Ref. MANA120 NÃO está incluída na kit protético.

**Chave de inserção Basic. CA**

Sistema	Comprimento (L)	Referência
Basic	7,00	MABA120*

◆ Basic



\* A Ref. MABA120 NÃO está incluída na kit protético.

**Chave de inserção XDrive. CA**

Sistema	Comprimento (L)	Referência
XDrive	7,00	MABA220*

○ XDrive





\* A Ref. MABA220 NÃO está incluída na kit protético.

# Instrumental protético

## CHAVES DE APERTO

### Punho para desaparafusador





Plataf.	Comprimento (L)	Referência
Universal	12,90	MADW10

■ Quadrado 4x4 mm

 Apo. Inox.

### Ponta de desaparafusador. Chave de torque





Plataf.	Comprimento (L)	Referência
Universal	9,50/Curta	SMSD1
	14,50/Longa	LMSD1
	27,00/Extralonga	XLMSD1



■ Quadrado 4x4 mm

 Apo. Inox.



### Ponta de desaparafusador. CA

Plataf.	Comprimento (L)	Referência
Universal	20,00/Curta	MESD01
	25,00/Longa	MESD

  Apo. Inox.

### Ponta de desaparafusador Tx30. CA



Sistema	Comprimento (L)	Referência
Tx30	26,00/Curta	MESD01TX *
	32,00/Longa	MESD TX

 Apo. Inox.

Não exceder 30 Ncm, pois pode causar sérios danos ao desaparafusador e ao parafuso.

\* A Ref. MESD01TX NÃO está incluída no kit protético.

### Ponta de desaparafusador Tx30. Chave de torque

Sistema	Comprimento (L)	Referência
Tx30	12,00/Curta	SMSD1TX *
	18,00/Longa	LMSD1TX



■ Quadrado 4x4 mm

 Apo. Inox.

Não exceder 30 Ncm, pois pode causar sérios danos ao desaparafusador e ao parafuso.

\* A Ref. SMSD1TX NÃO está incluída no kit protético.

### Desaparafusador protético Tx30. Manual

Sistema	Comprimento (L)	Referência
Tx30	12,00/Curta	SMSD TX *
	18,00/Larga	LMSD TX *
	27,00/Extralonga	XLMSD TX*



 Apo. Inox.



Não exceder 30 Ncm, pois pode causar sérios danos ao desaparafusador e ao parafuso.



\* As Ref. SMSD TX/LMSD TX/XLMSD TX NÃO estão incluídas no kit protético.





## PARAFUSO DE EXTRAÇÃO

### Parafuso de extração ZPlus







Plataf.	Comprimento (L)	Referência
	25,00	EDSZ20 *
	23,70	EDSZ34 *



Anodizado  NP  RP/WP





   

### Parafuso de extração de pilares Galaxy/ZV2

Plataf.	Comprimento (L)	Referência
	25,00	EDSG34 *
	26,80	EDSG50 *

Anodizado  RP  WP

\* Produto não incluído no sistema ZM4.

## CHAVES DE TORQUE

### Chave de torque regulável



Plataf.	Comprimento (L)	Referência
Universal	86,80	TORK50

■ Quadrado 4x4 mm

  Apo. Inox.



# Instrumentos complementares

## Adaptador de CA para chave de torque



Plataf.	Comprimento (L)	Referência
Universal	12,00	MC10Z

■ Quadrado 4x4 mm

Aço Inóx.

NÃO incluído na kit protético.

## Punho insersor de retentores + Extrator



Plataf.	A Comprimento (L)	B Comprimento (L)	Referência
Kirator ZM-Equator	81,50	110,40	MBE13610

Plástico

Aço Inóx.

NÃO incluído na kit protético.

## Inseror de retentores



Plataf.	Comprimento (L)	Referência
Kirator	32,00	MBE13602
ZM-Equator	32,00	MBE13603

Aço Inóx.

Inserores para coifas plásticas Kirator / ZM-Equator.  
NÃO incluído na kit protético.

## Juntas retentivas instrumental



Plataf.	Medida	Referência
Universal	2x1	RREI0030

Pack de 10 unidades.

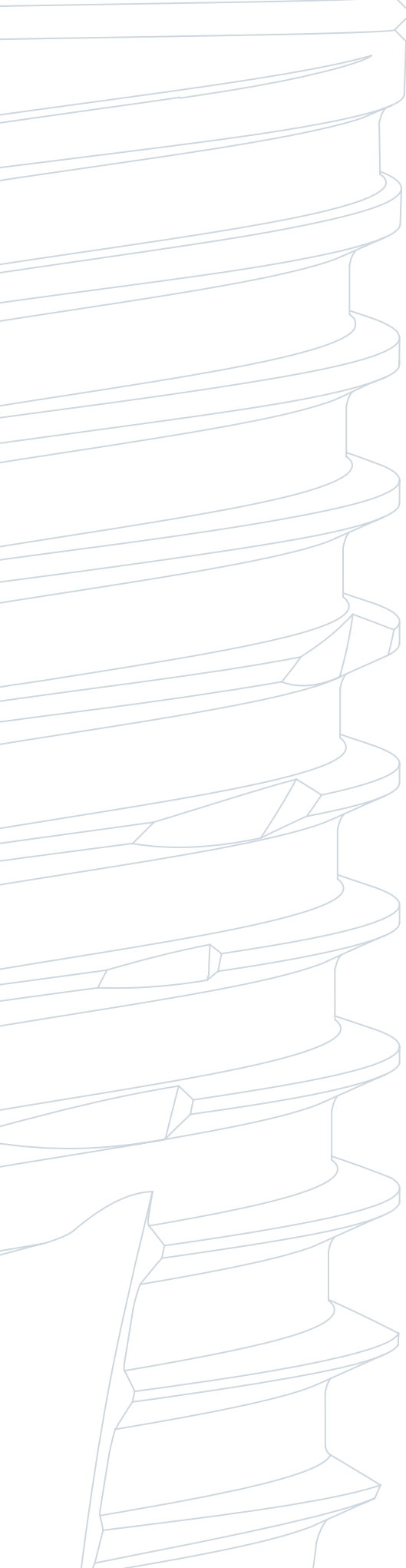

# ZM4

Protocolo  
cirúrgico

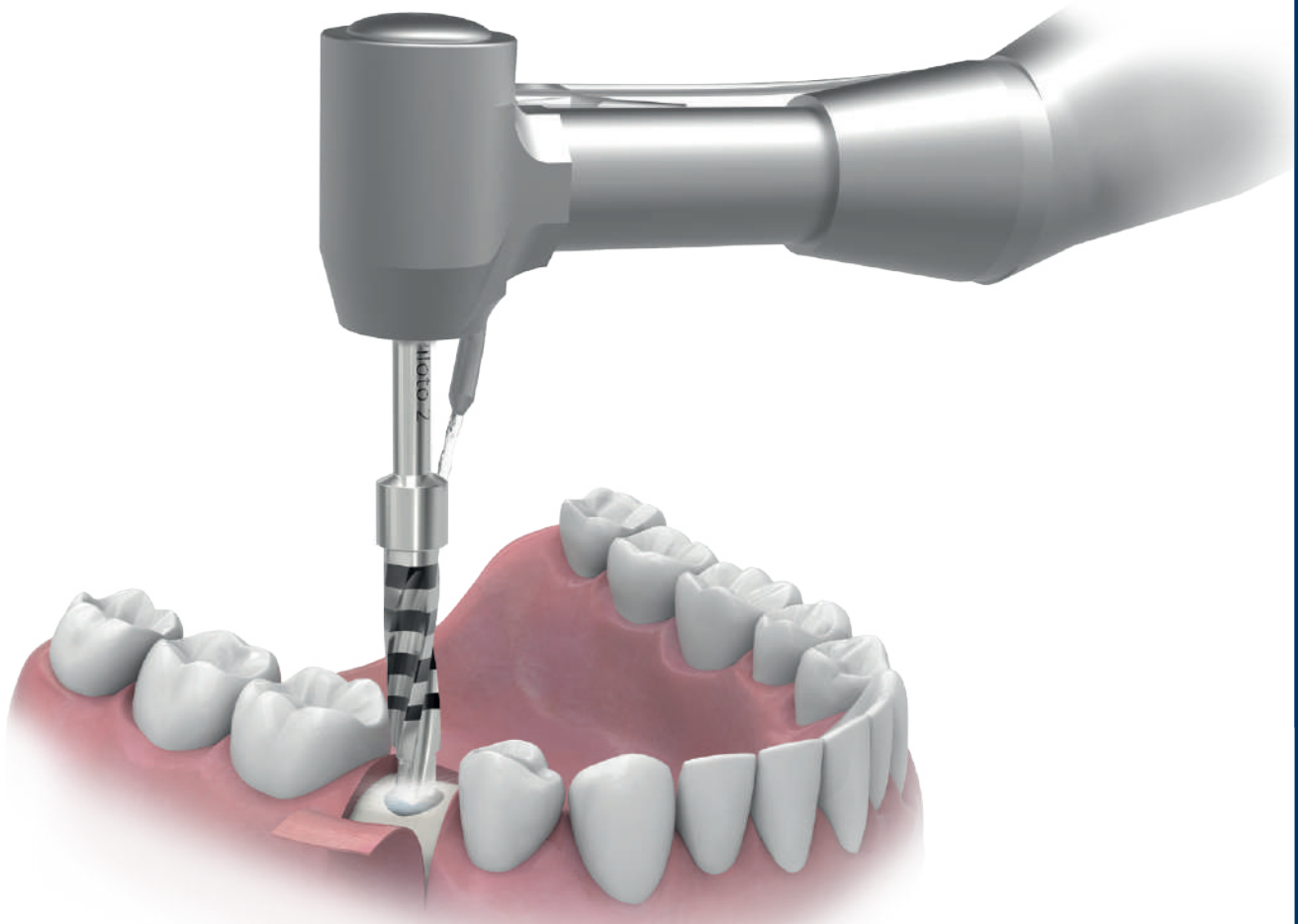

# Protocolo cirúrgico

## Caraterísticas do sistema de fresagem ZM4

### ■ Sistema de fresagem Ziacom®

As brocas dos sistemas de implantes Ziacom® são fabricadas em aço inoxidável. A marcação laser na haste das brocas identifica o seu diâmetro maior e menor e o seu comprimento, e a faixa horizontal da marcação laser na parte ativa representa os diferentes comprimentos dos implantes (brocas milimetradas). O comprimento da ponta da broca é de 0,5 mm e não está incluído nas medidas das diferentes marcações laser.

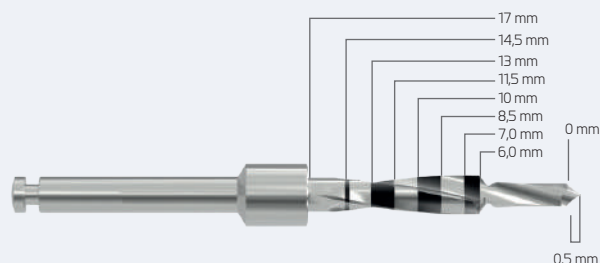

### ■ Brocas Finais Ziacom®

A sua utilização é indispensável e obrigatória para obter uma broca final ideal para receber o implante com uma inserção suave, segura e precisa. Tal evitará o excesso de aperto sobre o implante durante a sua inserção na posição final.

#### ■ STOP DE BROCA FINAL

Na conceção das brocas finais, entre a área ativa e a haste, foi incorporada uma haste composta por três lâminas (ver áreas vermelhas assinaladas na imagem) para limitar o avanço da broca.

#### IMPORTANTE

Tenha cuidado para não alargar demasiado a fresagem do stop, uma vez que isso altera a anatomia coronal do leito cirúrgico.

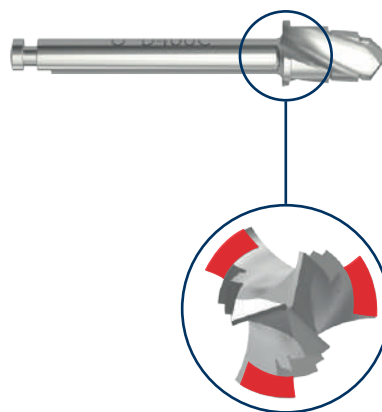

### ■ GARANTIA DE EFICIÊNCIA DAS BROCAS ZIACOM®

As brocas cirúrgicas para implantes ZM4 da Ziacom® (**brocas corticais, broca de lança, broca inicial, brocas piloto e brocas finais**), têm uma **vida útil de 60 utilizações no máximo**, pelo que se recomenda a monitorização permanente do estado de corte, sobretudo quando se atinge o número de utilizações entre 41 e 50 fresagens, uma vez que, após 50 utilizações, é necessário considerar a mudança de brocas antes de atingir as 60 fresagens.

Considere que, dependendo do tamanho do implante, da densidade óssea e do protocolo cirúrgico, as diferentes brocas não serão utilizadas da mesma forma, pelo que se recomenda o controlo do número de utilizações de cada instrumento.



## ■ Formadores de rosca Ziacom®

Estão disponíveis formadores de rosca para contra-ângulo. A marcação laser na haste dos formadores de rosca identifica o seu diâmetro e a faixa horizontal da marcação laser na parte ativa representa os diferentes comprimentos.

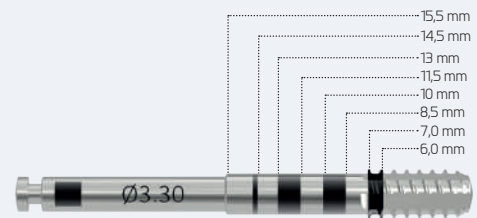

## ■ Sonda

Verificar a profundidade do leito cirúrgico, especialmente se não forem utilizados stops de brocas. Para verificar o eixo do leito cirúrgico, os paralelizadores possuem diâmetros diferenciados de acordo com a sequência da fresagem.

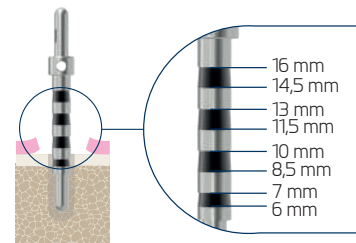

## ■ Chaves de inserção curtas e longas para chave de torque e contra-ângulo

As chaves de inserção para contra-ângulo ou de chave de torque são desenhadas para transportar o implante do frasco No Mount até o leito cirúrgico para inserção.

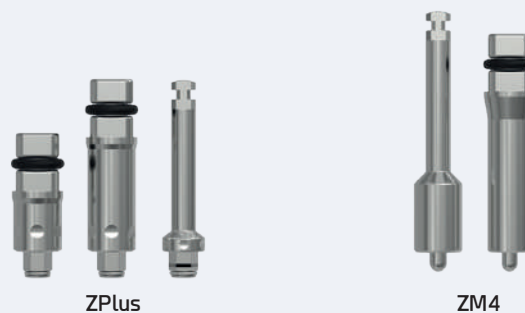

## ■ Stops de brocas

São um complemento cirúrgico que pode ser acoplado às brocas, facilitando desta forma, o trabalho ao determinar a profundidade da osteotomia e proporcionando segurança adicional na preparação do leito cirúrgico.



# Protocolo cirúrgico

## Caraterísticas do sistema de fresagem ZM4

### ■ Detalhe do interior da caixa cirúrgica ZM4

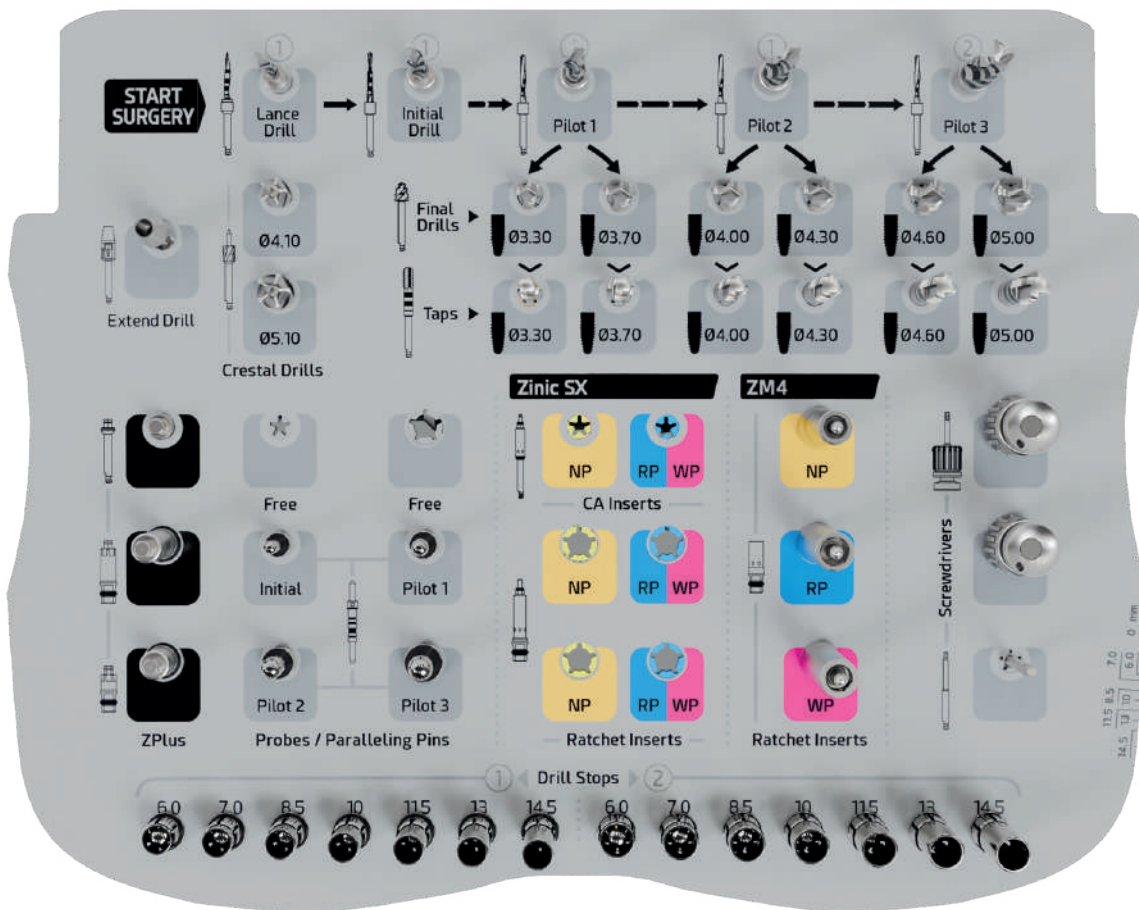

## Recomendação sobre o torque máximo de inserção do implante



O torque recomendado de inserção encontra-se entre os **35 e 50 Ncm** consoante o caso.

Para evitar a deformação da chave e/ou da conexão do implante, a inserção do contra-ângulo (CA) deve respeitar as rpm máximas recomendadas (25 Rpm) e o torque máximo indicado (50 Ncm).

Se a inserção completa do implante não for obtida utilizando o torque máximo recomendado, o implante deve ser removido e novamente fresado e, em seguida, voltar a ser inserido.

Controle o torque final de inserção com a chave dinamométrica regulável Ref. TORK50 ou com o contra-ângulo.

Exceder o torque (50 Ncm) na inserção do implante pode causar:

- Deformações irreversíveis na conexão interna/externa.
- Deformações irreversíveis nos instrumentos indicados para a inserção do implante.
- Dificuldades de desmontagem do conjunto instrumento/implante.

## Implante ZM4

Deve-se considerar que o protocolo de fresagem para implantes ZM4 brocas escalonadas varia significativamente consoante o diâmetro do implante e o tipo de osso do leito cirúrgico, pelo que deve ser dada especial atenção a estes dois aspetos.

ZM4

- **EXEMPLO:**
- Implante ZM4
- Ø4,00 x 11,50 mm
- **RP** (Ø4,00 mm)
- Ø Plataforma 3,50 mm

## Passos do protocolo de fresagem em alta densidade (D1 - D2\*)

### PASSO PRELIMINAR | Abertura da gengiva

Efetue uma incisão e levante o retalho.

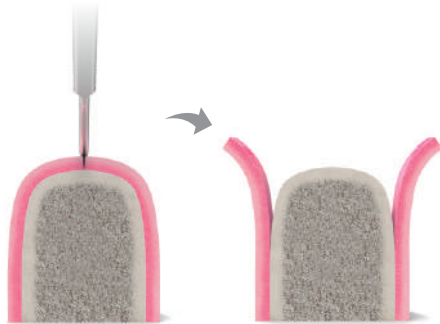

### PASSO 1 | Broca Lança



Inicie a sequência de fresagem do leito cirúrgico com a Broca Lança Ref. SID001M. Tenha em atenção a marcação laser da broca que indica o comprimento ou utilize o stop de broca Ref. ZMPD115. Controle a direção e a inclinação da fresagem, mediante pressão intermitente sempre no plano vertical, tendo o cuidado de não aplicar pressão excessiva sobre o osso. Se necessário, utilize o prolongador de brocas Ref. DEXT10.



### PASSO 2 | Broca Inicial



Continue a sequência de fresagem com a Broca Inicial Ref. OTD00PSX, até atingir o comprimento total do implante selecionado. Tenha em atenção a marcação laser da broca que indica o comprimento ou utilize o stop de broca Ref. ZMPD115. Controle a direção e a inclinação da fresagem, mediante pressão intermitente sempre no plano vertical, tendo o cuidado de não aplicar pressão excessiva sobre o osso. Se necessário, utilize o prolongador de brocas Ref. DEXT10.



### PASSO 3 | Sonda/Paralelizador Broca Inicial



Verifique a profundidade do leito cirúrgico e o eixo de inserção, introduzindo a Sonda/Paralelizador Broca inicial Ref. MUR101. Pode repetir este passo sempre que necessário durante o procedimento cirúrgico.

# Protocolo cirúrgico

## PASSO 4 | Broca Piloto 1



Continue a sequência de fresagem com a Broca Piloto 1 Ref. OTD10PSX, até atingir o comprimento total correspondente ao implante selecionado. Tenha em atenção a marcação laser da broca que indica o comprimento ou utilize o stop de broca Ref. ZMPD115. Controle a direção e a inclinação da fresagem, mediante pressão intermitente sempre no plano vertical, tendo o cuidado de não aplicar pressão excessiva sobre o osso. Se necessário, utilize o prolongador de brocas Ref. DEXT10.



### NOTA

Uma vez concluído este passo, para colocar um implante de diâmetro:

- Ø3,30 mm > Broca Final 1 (Ref. OTD33SX) + Formador de Rosca MTAPST33
- Ø3,60 mm > Broca Final 2 (Ref. OTD37SX) + Formador de Rosca MTAPST37

## PASSO 5 | Sonda/Paralelizador Piloto 1



Verifique a profundidade do leito cirúrgico e o eixo de inserção, introduzindo a Sonda/Paralelizador Piloto 1 Ref. MUR201. Pode repetir este passo sempre que necessário durante o procedimento cirúrgico.

## PASSO 6 | Broca Piloto 2



Continue a sequência de fresagem com a Broca Piloto 2 Ref. OTD20PSX, até atingir o comprimento total correspondente ao implante selecionado. Tenha em atenção a marcação laser da broca que indica o comprimento ou utilize o stop de broca Ref. ZMPD115. Controle a direção e a inclinação da fresagem, mediante pressão intermitente sempre no plano vertical, tendo o cuidado de não aplicar pressão excessiva sobre o osso. Se necessário, utilize o prolongador de brocas Ref. DEXT10.



### NOTA

Uma vez concluído este passo, para colocar um implante de diâmetro:

- Ø4,00 mm > Broca Final 3 (Ref. OTD40SX) + Formador de Rosca MTAPST40
- Ø4,40 mm > Broca Final 4 (Ref. OTD43SX) + Formador de Rosca MTAPST42

## PASSO 7 | Sonda/Paralelizador Piloto 2



Verifique a profundidade do leito cirúrgico e o eixo de inserção, introduzindo a Sonda/Paralelizador Piloto 2 Ref. MUR301MT. Pode repetir este passo sempre que necessário durante o procedimento cirúrgico.

## PASSO 8 | Broca Final 3



Continue a sequência de fresagem com a Broca Final 3 Ref. OTD40SX, até ao comprimento correspondente à espessura da cortical óssea, consoante o caso clínico. Controle a direção e a inclinação da fresagem, mediante pressão intermitente sempre no plano vertical, tendo o cuidado de não aplicar pressão excessiva sobre o osso. Se necessário, utilize o prolongador de brocas Ref. DEXT10.



## PASSO 9 | Formador de Rosca Ø4,00



Coloque o Formador de Rosca Cirúrgica Ø4,00 Ref. MTAPST40 no leito cirúrgico. Pressione com firmeza e comece a rodar lentamente, depois deixe que o formador de rosca avance sem pressão até à profundidade prevista. Se encontrar resistência excessiva, efetue um movimento de contra-rotação de 90° por cada volta completa. Para remover o formador de rosca, rode em sentido inverso ao da inserção. Na utilização do formador de rosca, recomenda-se que este seja passado ao longo de todo o comprimento do implante.





## ■ Notas importantes: Ossos de densidade tipo D2\*

No caso de ossos de densidade óssea tipo D2, deve-se seguir o protocolo cirúrgico de fresagem indicado para ossos de densidade óssea tipo D1, eliminando a utilização do Formador de Rosca Cirúrgica em qualquer um dos diâmetros do implante. No entanto, cabe ao profissional, com base na respetiva experiência clínica e na identificação do tipo de densidade óssea na região, decidir se utiliza o Formador de Rosca Cirúrgica de forma total ou parcial. Isto é especialmente relevante nos casos em que a densidade óssea varia significativamente ao longo de todo o comprimento da osteotomia para o implante.



# Protocolo cirúrgico

## Protocolo de fresagem em baixa densidade (D3 - D4\*\*)

### PASSO PRELIMINAR | Abertura da gengiva

Efetue uma incisão e levante o retalho.

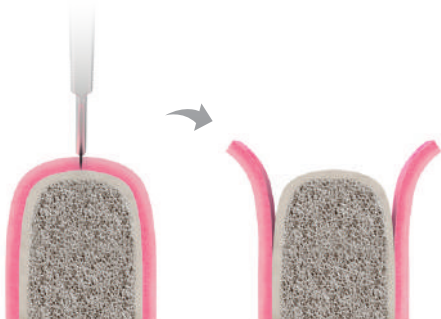

### PASSO 1 | Broca Lança

Inicie a sequência de fresagem do leito cirúrgico com a Broca Lança Ref. SID001M. Tenha em atenção a marcação laser da broca que indica o comprimento ou utilize o stop de broca Ref. ZMPD115. Controle a direção e a inclinação da fresagem, mediante pressão intermitente sempre no plano vertical, tendo o cuidado de não aplicar pressão excessiva sobre o osso. Se necessário, utilize o prolongador de brocas Ref. DEXT10.



### PASSO 2 | Broca Inicial



Continue a sequência de fresagem com a Broca Inicial Ref. OTD00PSX, até atingir o comprimento total do implante selecionado. Tenha em atenção a marcação laser da broca que indica o comprimento ou utilize o stop de broca Ref. ZMPD115. Controle a direção e a inclinação da fresagem, mediante pressão intermitente sempre no plano vertical, tendo o cuidado de não aplicar pressão excessiva sobre o osso. Se necessário, utilize o prolongador de brocas Ref. DEXT10.



#### NOTA

Uma vez concluído este passo, para colocar um implante de diâmetro:

- Ø3,30 mm > Broca Final 1 (Ref. OTD33SX)
- Ø3,60 mm > Broca Final 2 (Ref. OTD37SX)

### PASSO 3 | Sonda/Paralelizador Broca Inicial



Verifique a profundidade do leito cirúrgico e o eixo de inserção, introduzindo a Sonda/Paralelizador Broca inicial Ref. MUR101. Pode repetir este passo sempre que necessário durante o procedimento cirúrgico.

### PASSO 4 | Broca Piloto 1



Continue a sequência de fresagem com a Broca Piloto 1 Ref. OTD10PSX, até atingir o comprimento total correspondente ao implante selecionado. Tenha em atenção a marcação laser da broca que indica o comprimento ou utilize o stop de broca Ref. ZMPD115. Controle a direção e a inclinação da fresagem, mediante pressão intermitente sempre no plano vertical, tendo o cuidado de não aplicar pressão excessiva sobre o osso. Se necessário, utilize o prolongador de brocas Ref. DEXT10.



#### NOTA

Uma vez concluído este passo, para colocar um implante de diâmetro:

- Ø4,00 mm > Broca Final 3 (Ref. OTD40SX)
- Ø4,40 mm > Broca Final 4 (Ref. OTD43SX)

### PASSO 5 | Sonda/Paralelizador Piloto 1



Verifique a profundidade do leito cirúrgico e o eixo de inserção, introduzindo a Sonda/Paralelizador Piloto 1 Ref. MUR201. Pode repetir este passo sempre que necessário durante o procedimento cirúrgico.

### PASSO 7 | Broca Final 3



Continue a sequência de fresagem com a Broca Final 3 Ref. OTD40SX, até ao comprimento correspondente à espessura da cortical óssea, consoante o caso clínico. Controle a direção e a inclinação da fresagem, mediante pressão intermitente sempre no plano vertical, tendo o cuidado de não aplicar pressão excessiva sobre o osso. Se necessário, utilize o prolongador de brocas Ref. DEXT10.



### ■ Notas importantes: Ossos de densidade tipo D4\*\*

No caso de ossos de densidade óssea tipo D4, deve-se seguir o protocolo cirúrgico de fresagem indicado para ossos de densidade óssea tipo D3, eliminando a utilização da Broca Final mais recente para cada um dos diâmetros do implante. No entanto, cabe ao profissional, com base na respetiva experiência clínica e na identificação do tipo de densidade óssea na região, decidir se utiliza a Broca Final mais recente de forma total ou parcial. Isto é especialmente relevante nos casos em que a densidade óssea varia significativamente ao longo de todo o comprimento da osteotomia para o implante.

# Protocolo cirúrgico

## Inserção do implante com Mount ZPlus | Titansure

### Mount ZPlus

Tratamento de superfície

**Titansure**

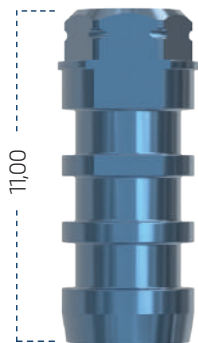

### PASSO 1 | Desembalagem do implante

- 1.1 Pressione a palavra "PRESS" e rasgue a caixa de cartão.
- 1.2 Remova a aba de cartão e retire o blister.
- 1.3 Remova com cuidado o lacre do blister.
- 1.4 Vire com cuidado o frasco porta-implante sobre um pano estéril na zona cirúrgica.
- 1.5 Lembre-se de remover a etiqueta de identificação do implante e de a colocar no cartão do implante e na ficha do historial do paciente e manter a rastreabilidade do produto.

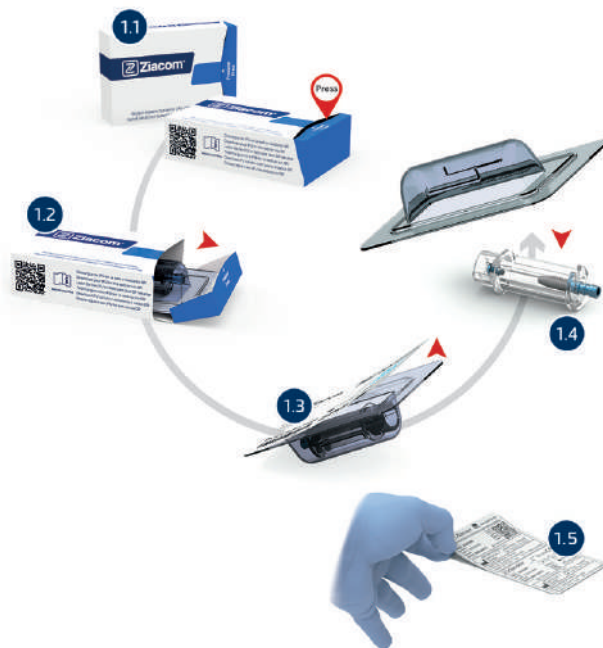

### PASSO 2 | Escolha do instrumento de inserção

Dependendo da situação clínica e do acesso à região, podem ser selecionados três diferentes instrumentos para a inserção do implante:

- Contra-ângulo:** utilize a chave de inserção ZPlus. CA do comprimento à sua escolha (Ref. 01MMIN / 02MMIN) e insira-a no contra-ângulo.
- Chave dinamométrica Ref. TORK50:** utilize a chave de inserção ZPlus. Chave de torque/Manual do comprimento à sua escolha (Ref. XSMIN / TSMIN / TLMIN) e insira-a na chave de torque no modo "IN", identificado com uma seta.
- Punho para desaparafusador 4x4 Ref. MADW10:** utilize a chave de inserção ZPlus. Chave de torque/Manual do comprimento à sua escolha (Ref. XSMIN / TSMIN / TLMIN) e insira-a no punho para desaparafusador.

### PASSO 3 | Extração do implante do frasco

Com uma mão, segure o frasco porta-implante e com a outra insira a chave de inserção selecionada para o ZPlus. Retire o conjunto implante-mount, puxando para cima no sentido vertical.

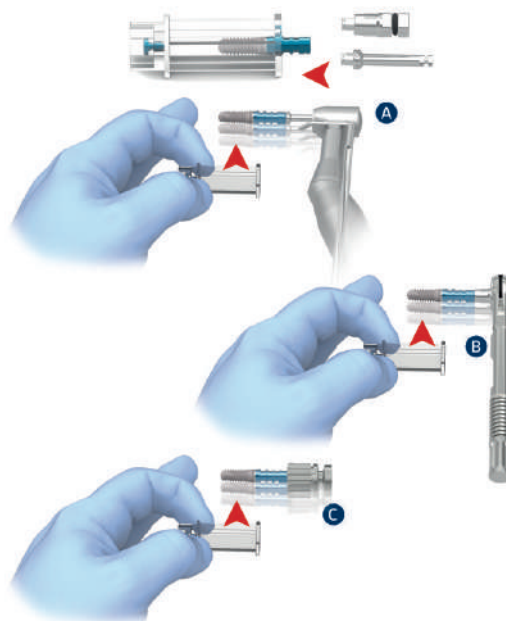

# Inserção do implante ZM4 com Mount ZPlus

## PASSO 4 | Inserção do implante

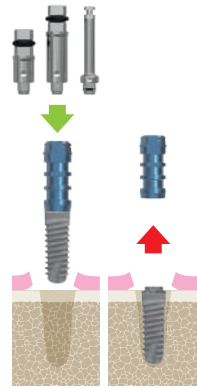

**Inserção**  
XSMIN / TSMIN / TLMIN /  
01MMIN / 02MMIN



Inserção com  
contra-ângulo

Insira o implante no leito cirúrgico, controlando a direção e a inclinação. Ao inserir com contra-ângulo, utilize uma velocidade máxima de 25 Rpm. O torque recomendado de inserção encontra-se entre os 35 e 50 Ncm consoante o caso, sem estar limitado a um torque único.

Em caso de resistência durante a inserção, recomenda-se rodar o implante ligeiramente no sentido contrário ao dos ponteiros do relógio e, após alguns segundos de pausa, continuar a inserção. Repetir este processo as vezes necessárias.

O protocolo cirúrgico Ziacom® estabelece a posição crestal da plataforma do implante.

O ZPlus tem 3 faces planas. No final da inserção do implante, assegure-se que uma das faces coincida com a área vestibular.

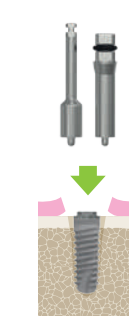

**Inserção**

Dispõe de chaves de inserção direta para implante ref.: SMEX20/SMEX34/SMEX50 para Chave de torque/Manual e MMEX20/MEX34/MMEX50 para CA, para ajustar a posição final do implante.



Inserção com chave  
dinamométrica

## PASSO 5A | Desmontagem do Mount ZPlus

Bloqueie o mount ZPlus com a chave de bloqueio Ref. 01MOHW e remova o parafuso com o desaparafusador cirúrgico manual Ref. SMSD / LMSD. Uma vez retirado o parafuso, extraia o ZPlus manualmente.

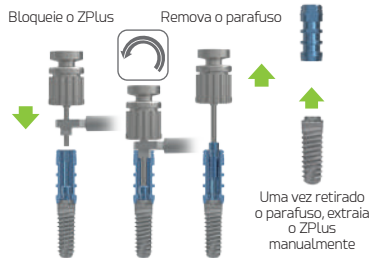

REF. SMSD/LMSD com 01MOHW

### IMPORTANTE

Caso o ZPlus fique retido com o implante, utilize o parafuso de extração para facilitar a sua extração: com plataforma NP utilize a ref. EDSZ20 e com o RP/WP utilize a ref. EDSZ34.

## PASSO 5B | Desmontagem do Mount ZPlus

Para evitar a deformação do mount ZPlus ou a soldadura a frio com o implante, o ponto de inserção para a desmontagem dependerá do tipo de osso.

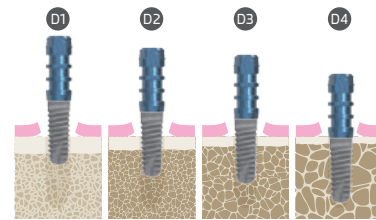

- D1 Para 1/2 de inserção
- D2 Para 3/4 de inserção
- D3 Para 4/5 de inserção
- D4 Com a inserção completa

### IMPORTANTE



O torque máximo de inserção dos implantes dentários é de 50 Ncm. Ultrapassar o torque máximo de inserção indicado para os implantes pode gerar graves danos no implante dentário, na sua ligação, no Mount e no parafuso clínico incluído. Consulte as considerações sobre remoção específica do Mount, dependendo do tipo de conexão do implante e do tipo de osso, no protocolo cirúrgico.

## PASSO 6 | Colocação crestal do implante

A plataforma dos implantes ZM4 da Ziacom® deve ser colocada ao nível da cresta óssea.

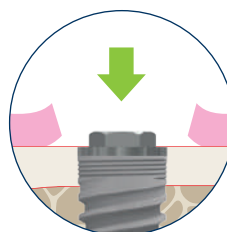

Posição crestal  
RECOMENDADA

# Protocolo cirúrgico

## ■ Acondicionamento do tecido mole

### PASSO 1 | Colocação do tampa de cobertura

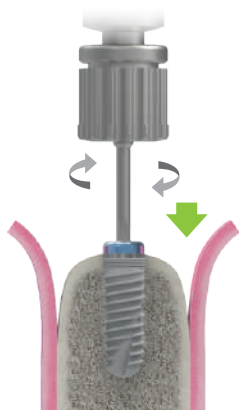

Remova o tampa de cobertura com o desparafusador cirúrgico manual Ref. SMSD ou LMSD, no sentido contrário ao dos ponteiros do relógio. Aproxime o parafuso ao implante, evitando a sua queda e ingestão acidental. Insira-o no implante até o seu fecho, com torque manual e no sentido dos ponteiros do relógio. A colocação do tampa de cobertura na primeira fase cirúrgica requer que, após o período de osteointegração, seja efetuada a segunda fase cirúrgica ou a descoberta do implante para colocar o pilar escolhido.

Dependendo do caso, pode optar por não colocar um tampa de cobertura e colocar diretamente um pilar de cicatrização.



### PASSO 2 | Fecho do tecido mole

Fechre e suture o tecido mole, adaptando os retalhos com cuidado.



### PASSO 3 | Descoberta e extração do tampa de cobertura



Localize o implante e efetue uma incisão até descobrir o tampa de cobertura ou utilize o bisturi circular Ref. MPU34 no tecido mole. Extraia o parafuso com o desparafusador cirúrgico manual Ref. SMSD ou LMSD.

### PASSO 4 | Colocação do pilar de cicatrização

Insira o pilar de cicatrização selecionado com o desparafusador cirúrgico manual Ref. SMSD ou LMSD.

A escolha do pilar de cicatrização irá depender de cada caso. Deve corresponder à plataforma do implante e à altura do tecido gengival para evitar a oclusão do pilar. Uma altura excessiva poderia sujeitar o implante a cargas prematuras, comprometendo o processo de osteointegração.

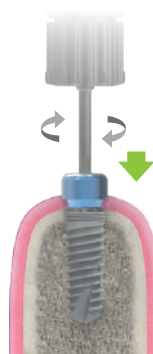

## Tipos de osso

Classificação de Misch (1988)



OSSO TIPO D1

- Cortical densa e osso trabecular denso.
- > 1250 HU



OSSO TIPO D2

- Cortical porosa e osso trabecular denso.
- 850 - 1250 HU



OSSO TIPO D3

- Cortical porosa e osso trabecular fino.
- 350 - 850 HU



OSSO TIPO D4

- Escassa cortical crestal e osso trabecular fino.
- 150 - 350 HU

HU = Unidades Hounsfield

### NOTA IMPORTANTE

A fim de simplificar os protocolos cirúrgicos de fresagem, criámos guias de fresagem rápidas, nas quais são unificados os critérios para os ossos tipo D1-D2 como ossos de "Alta densidade" e os ossos tipo D3-D4 como ossos de "Baixa densidade".

## Manipulação do tampa de cobertura

Posicione o tampa de cobertura no desaparafusador. Aproxime o parafuso ao implante, evitando a sua queda e ingestão acidental. Insira-o no implante com torque manual e no sentido dos ponteiros do relógio.

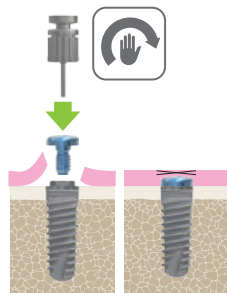

## Considerações sobre a provisionalização e a carga imediata

A provisionalização imediata e a carga imediata são procedimentos que envolvem a colocação da prótese no prazo de 72 horas após a cirurgia de implante. A diferença fundamental entre estes procedimentos consiste em saber se a prótese terá ou não carga funcional.

A estabilidade primária adequada do implante no momento da inserção é crucial para considerar a colocação de uma prótese provisória ou a carga imediata. Esta estabilidade pode ser medida objetivamente pelo torque de inserção, que deve ser igual ou superior a 40-45 Ncm ou pela análise da frequência de ressonância (valor ISQ), que deve ser igual ou superior a 70.

### PROVISIONALIZAÇÃO IMEDIATA

A provisionalização imediata implica um controlo rigoroso da oclusão, tanto na posição cêntrica (fecho) como durante os movimentos laterais ou dinâmicos que ocorrem durante a mastigação. Ao libertar o provisório de qualquer tipo de contacto nestas situações, a transmissão de forças para o implante é evitada.

Os principais objetivos da provisionalização imediata são:

- Fecho imediato de espaços edêntulos em áreas estéticas.
- Regeneração guiada do perfil de emergência gengival através da presença da coroa ou ponte provisória.

### CARGA IMEDIATA

O princípio da carga imediata implica, de forma controlada, a transmissão de contactos a partir do momento da colocação da restauração enquanto esta se encontra em oclusão, motivo pelo qual fazemos a distinção entre:

- Carga imediata provisória, utilizando uma restauração provisória acrílica como primeira restauração (libertada em oclusão dinâmica).
- Carga imediata definitiva, com material rígido e oclusão ativa desde o primeiro dia.

Ambos os processos envolvem riscos para o sucesso da osteointegração do implante, pelo que cabe ao profissional, com base na respetiva experiência clínica e no caso em questão, decidir se deve ou não efetuar a provisionalização imediata e/ou a carga imediata.



# Protocolo cirúrgico

## Reabilitações com transepteliais

### ■ Pilares transepteliais

- Permite a formação e maturação do tecido peri-implantar a partir das primeiras 8 semanas.
- "One abutment/one time", permite a adesão da gengiva à sua superfície, uma vez que não são necessárias desconexões repetidas.
- Evita a perda de tecido ósseo e de tecido mole, uma vez que não há rutura mecânica da interface peri-implantar.
- A área de trabalho protética encontra-se acima do nível gengival, tornando o comportamento de adesão dos tecido moles mais previsível e mantendo uma boa vedação.
- Menor formação de microfendas na junção implante/componente protético.
- Maior preservação do osso crestal.
- Experimentação da prótese e colocação definitiva sem anestesia.
- Se os torques recomendados forem ultrapassados, o parafuso fraturará no transeptelial e não no interior do implante.

### ■ Alturas de componentes de prótese

- Uma maior altura do pilar equivale a uma maior preservação do osso marginal em próteses cimentadas.
- Os pilares mais altos ( $\geq 2$  mm) proporcionam uma melhor adaptação dos tecidos moles.
- Os pilares curtos ( $< 2$  mm) podem comprimir os tecidos moles, resultando numa maior perda óssea crestal.
- A perda óssea marginal será diferente consoante a decisão clínica sobre a altura do pilar. Geralmente, para pilares protéticos  $\geq 2$  mm, haverá uma melhor preservação do osso crestal.

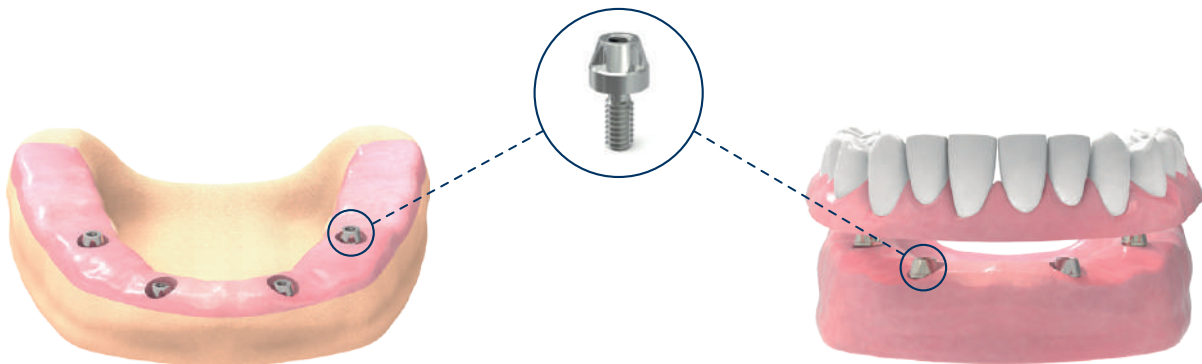



# Protocolo cirúrgico simplificado

Estas guias cirúrgicas foram concebidas com um protocolo cirúrgico simplificado para uma fresagem fácil e eficiente do leito cirúrgico.

## Protocolo de fresagem - ZPlus

 Rotação
  Requer irrigação
  Diâmetro da broca
  Torque

As velocidades detalhadas são as recomendadas

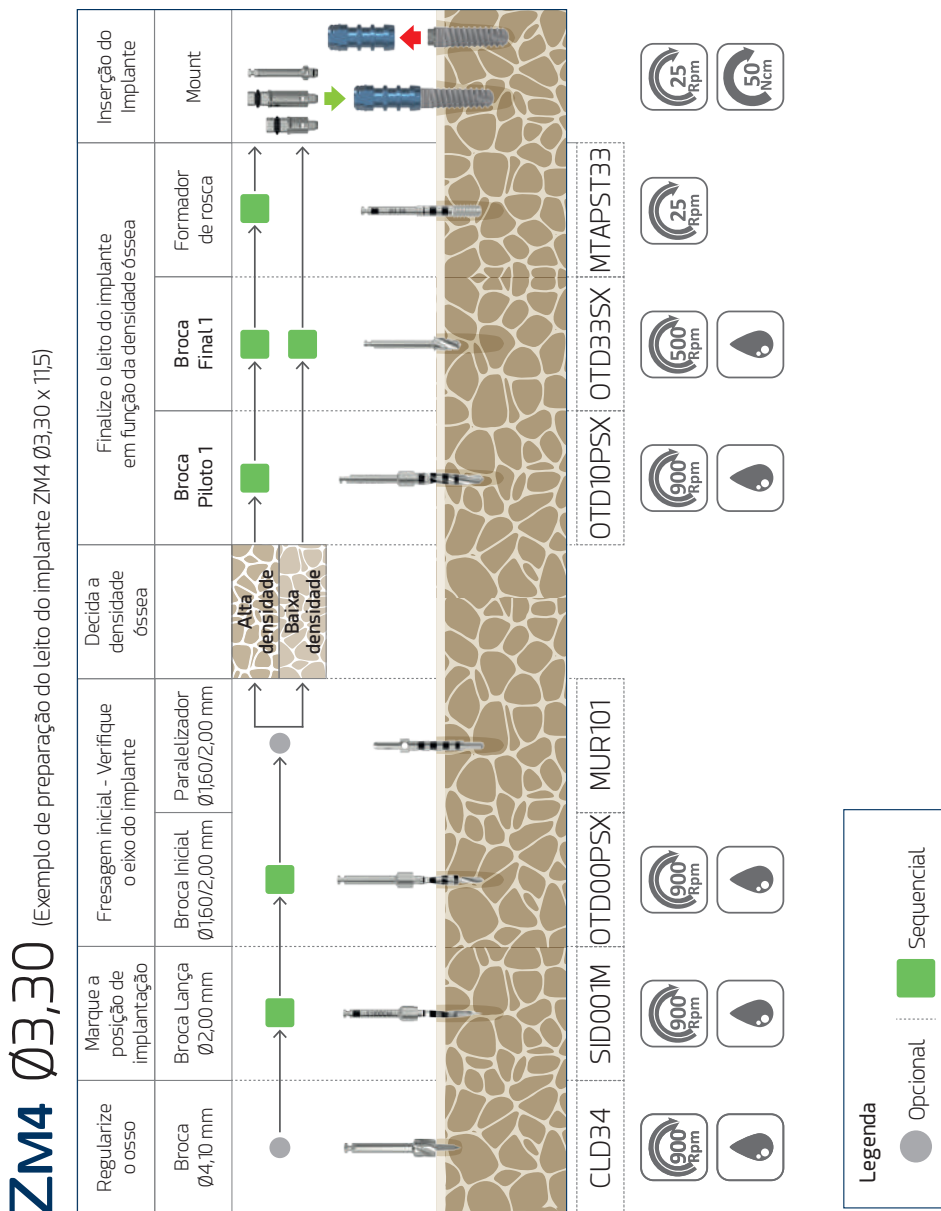

# Protocolo cirúrgico simplificado

## ZM4 Ø3,70 (Exemplo de preparação do leito do implante com ZM4 Ø3,70 x 11,5)

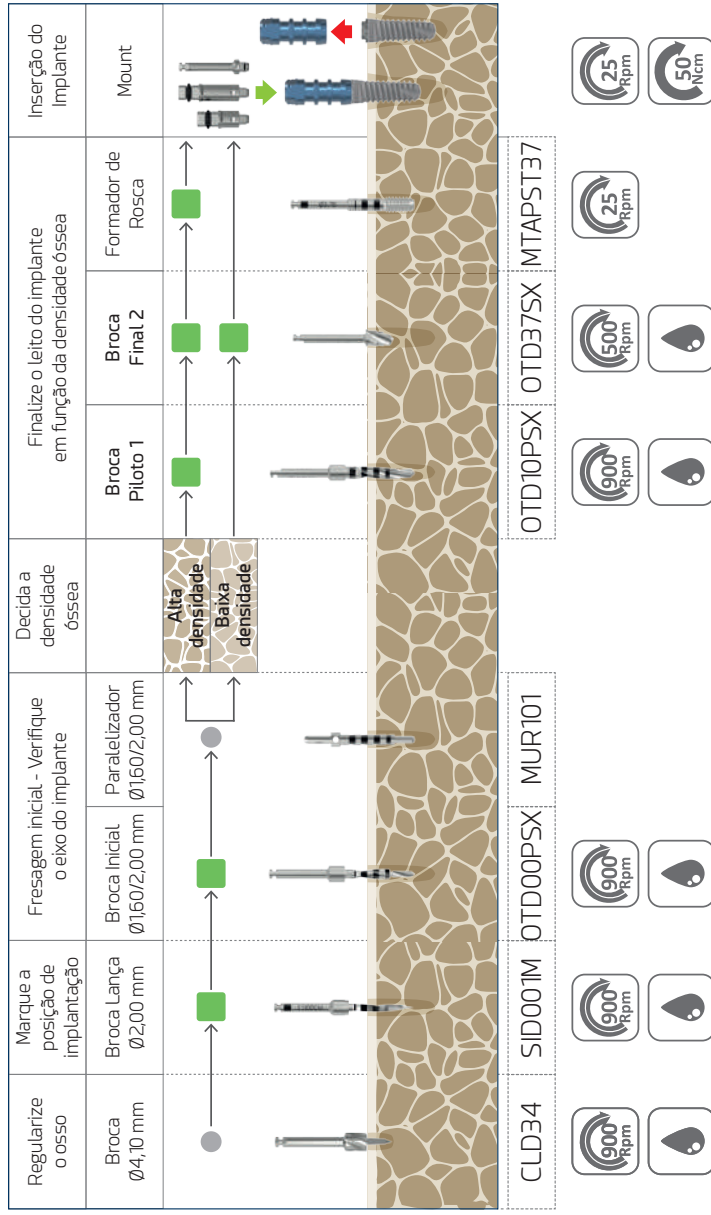

CLD34	SID001M	OTD00PSX	MUR101	OTD10PSX	OTD37SX	MTAPST37

**Legenda**

- Opcional
- Sequencial

# ZM4 Ø4,00

(Exemplo de preparação do leito do implante ZM4 Ø4,00 x 11,5)

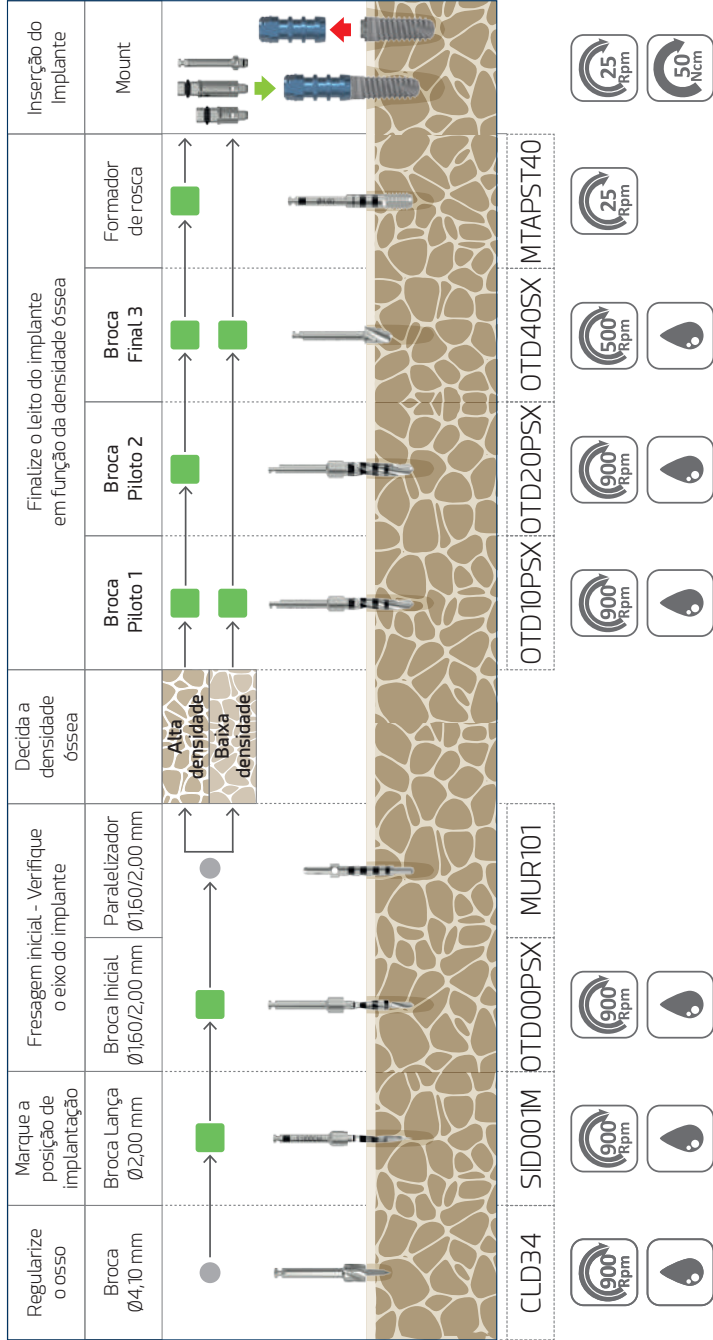

**Legenda**

-  Opcional
-  Sequencial

# Protocolo cirúrgico simplificado

## ZM4 Ø4,30 (Exemplo de preparação do leito do implante ZM4 Ø4,30 x 11,5)

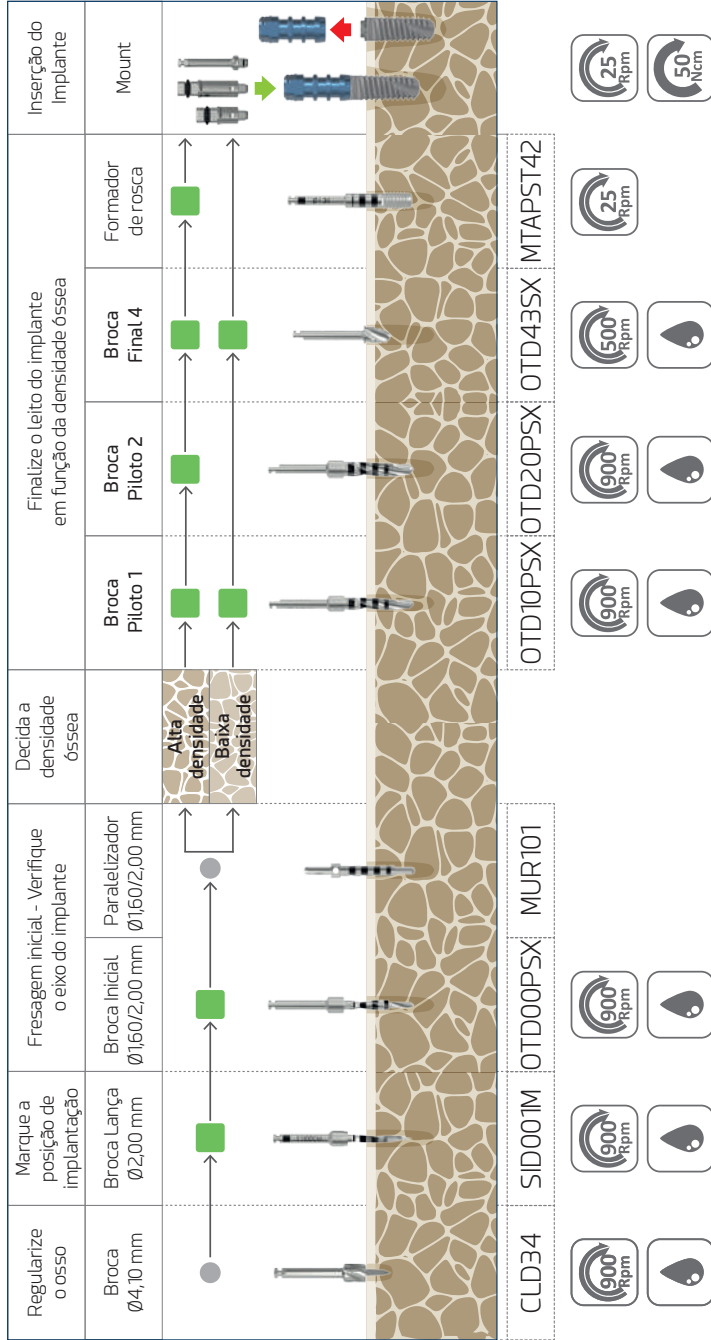

**Legenda**

-  Opcional
-  Sequencial

# ZM4 Ø4,60

(Exemplo de preparação do leito do implante ZM4 Ø4,60 x 11,5)

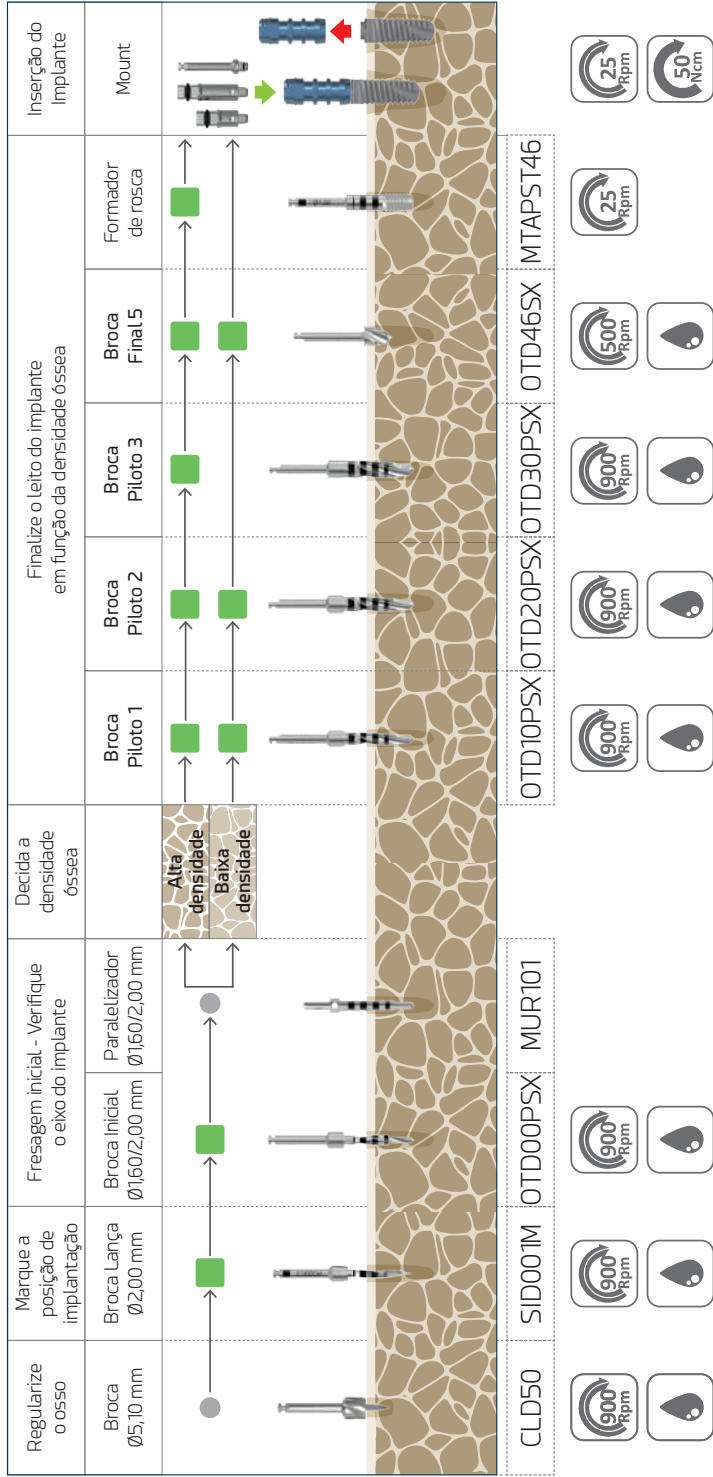

**Legenda**

- Opcional
- Sequencial

# Protocolo cirúrgico simplificado

**ZM4 Ø5,00** (Exemplo de preparação do leito do implante ZM4 Ø5,00 x 11,5)

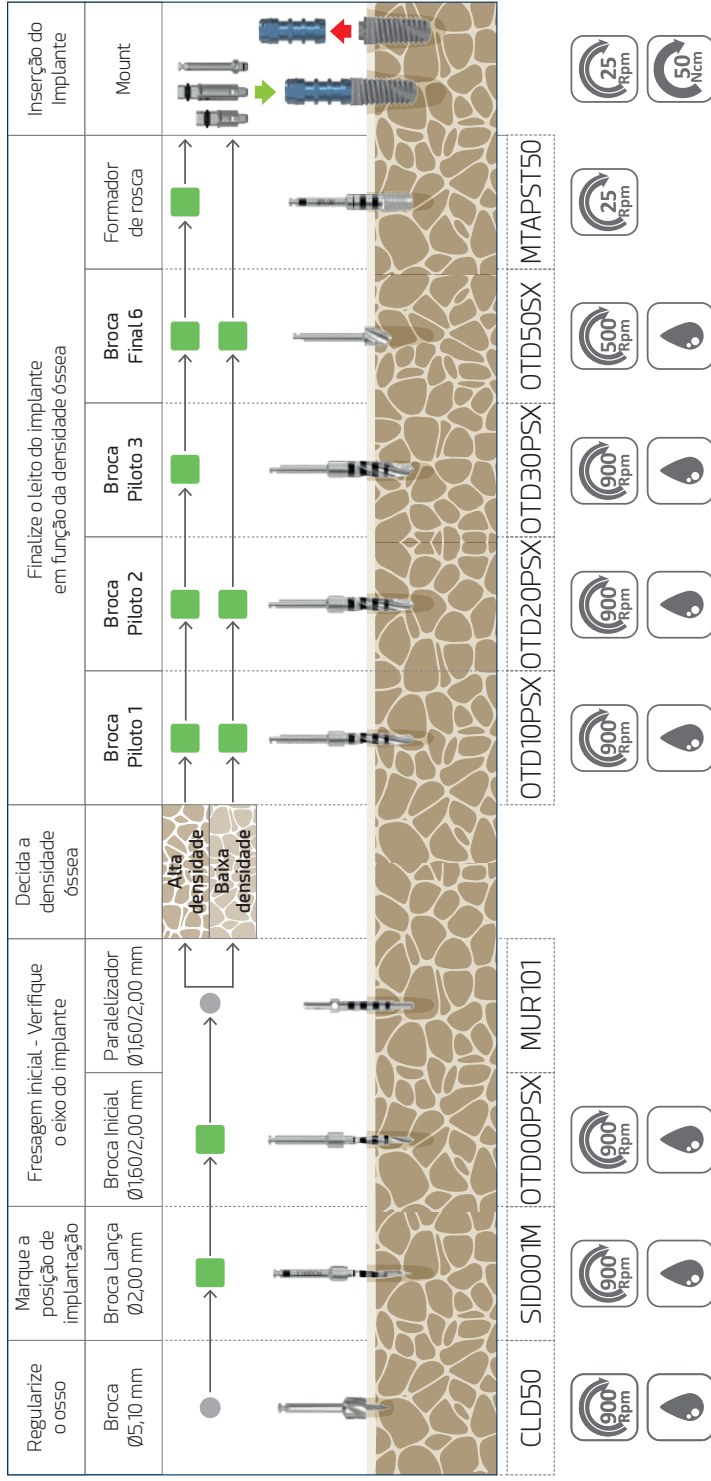

**Legenda**

- Opcional
- Sequencial

## Recomendações gerais

---

### ■ Considerar durante a intervenção

1

As brocas cirúrgicas devem ser inseridas no contra-ângulo com o motor cirúrgico parado, para assegurar a correta ancoragem e rotação antes de iniciar a fresagem. Trate as brocas com extremo cuidado: o menor dano nas pontas pode comprometer a sua eficácia.

2

Os instrumentos danificados devem ser eliminados de acordo com as regulamentações locais.

3

O implantologista deve guardar uma das etiquetas de identificação fornecidas com o produto na ficha do paciente para a sua correta rastreabilidade.

4

Cada instrumento deve ser utilizado apenas para a utilização específica recomendada pelo fabricante.

Consulte sempre os protocolos cirúrgicos e protéticos publicados no presente catálogo, bem como os restantes documentos disponíveis na secção "Biblioteca" do nosso website [www.ziacom.com/biblioteca](http://www.ziacom.com/biblioteca) que fazem referência a procedimentos, protocolos e instruções de utilização antes de utilizar o sistema ZM4 da Ziacom®.



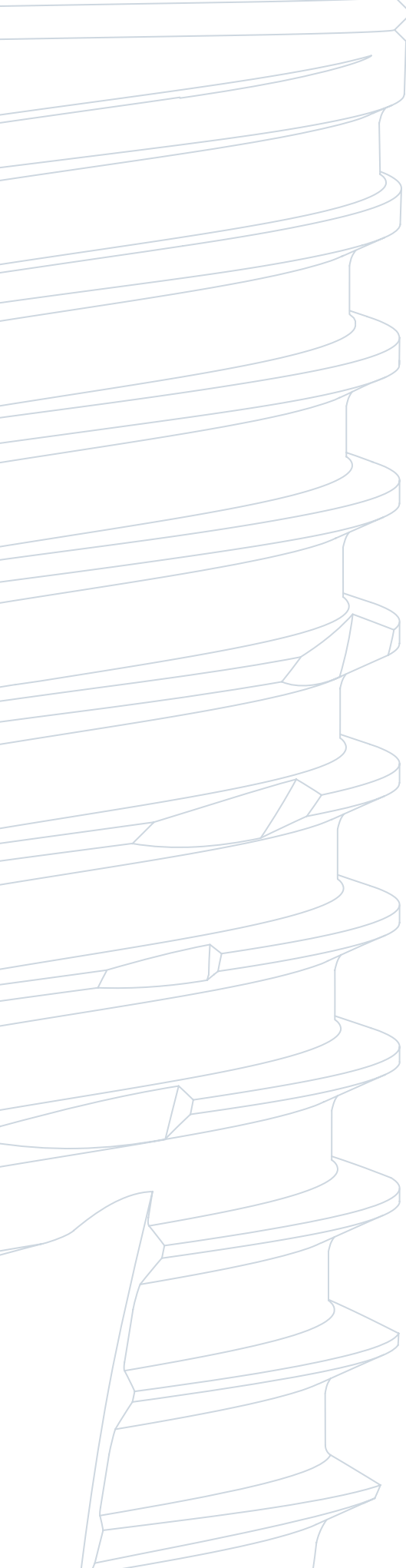

# ZM4



Limpeza,  
desinfecção  
e esterilização



# Limpeza, desinfecção e esterilização

Os protocolos descritos abaixo devem ser executados unicamente por pessoal qualificado para a limpeza, desinfecção e esterilização do material dentário aqui especificado.

## Instruções de limpeza e desinfecção

Aplicável a instrumentos, caixas cirúrgicas e protéticas.

### ■ Desmontagem

1. Desmonte\* os instrumentos conforme necessário, por exemplo, chaves de torque manuais, brocas ou stops de broca.
2. Desmonte a caixa cirúrgica ou protética e os seus diferentes componentes para uma limpeza adequada.

### ■ Limpeza e desinfecção

Para desinfecção de instrumentos cirúrgicos e caixas cirúrgicas:

1. Mergulhe os instrumentos numa solução de detergente desinfetante\*\* adequado para instrumentos dentários para facilitar a remoção de resíduos biológicos aderidos. Se dispuser de equipamento ultrassónico\*\*\*, verifique se o detergente-desinfetante é adequado para ser utilizado com tal equipamento.
2. Remova manualmente os resíduos biológicos com uma escova não metálica e detergente com pH neutro.
3. Enxague com bastante água.
4. Utilize sempre detergentes com pH neutro e utensílios não abrasivos para a limpeza de caixas cirúrgicas e protéticas, para evitar danificar as superfícies das caixas.
5. Seque o material com celulose descartável, panos sem fibras ou ar comprimido.

Para desinfecção das retenções e do disco protetor:

1. Mergulhe durante 10 minutos numa solução de cloreto de benzalcónio puro.
2. Enxague com água destilada.
3. Seque as retenções e o disco antes da sua utilização.

### ■ Inspeção

1. Verifique se os instrumentos estão perfeitamente limpos, caso contrário, repita as etapas de limpeza e desinfecção.
2. Descarte os instrumentos que apresentem danos e substitua-os para a próxima cirurgia.
3. Verifique se os instrumentos e caixas cirúrgicas e protéticas estão perfeitamente secos antes da montagem e esterilização.

\* Consulte os manuais de montagem e desmontagem em [www.ziacom.com/biblioteca](http://www.ziacom.com/biblioteca)

\*\* Siga as instruções do fabricante do desinfetante para determinar as concentrações e os tempos.

\*\*\* Siga as instruções do fabricante do equipamento ultrassónico para determinar a temperatura, a concentração e os tempos.

## Instruções de esterilização em autoclave a vapor

Aplicável a implantes ortodónticos, componentes de prótese, instrumental, caixas cirúrgicas e protéticas, pins, parafusos de fixação e malhas de titânio.

1. Coloque o material individualmente em bolsas de esterilização e em seguida vede as bolsas. Para uma esterilização conjunta, introduza os instrumentos na respetiva caixa cirúrgica, coloque a caixa numa bolsa de esterilização e vede a bolsa.
2. Introduza as bolsas a esterilizar na autoclave.
3. Esterilize em autoclave a vapor a 134°C/273°F (máx. 137°C/276°F) durante 4 min (mínimo) e 2 atm de pressão. As chaves dinamométricas devem ser esterilizadas em 3 ciclos de vácuo a 132°C/270°F durante pelo menos ≥ 4 minutos e secas a vácuo durante pelo menos 20 minutos.

**Apenas para os Estados Unidos:** O ciclo de esterilização validado e recomendado nos EUA deve ser realizado em autoclave a vapor, a 132°C/270°F, durante um tempo mínimo de 15 minutos e com um tempo de secagem de pelo menos 15-30 minutos.

#### IMPORTANTE

Certifique-se de que a fase de secagem estabelecida é concluída para evitar que os produtos saiam húmidos.

Verifique o equipamento de esterilização, se o material ou as bolsas apresentam humidade no final da esterilização.

Realize a manutenção da autoclave com a periodicidade estabelecida e as ações necessárias, seguindo as instruções do fabricante.



## Conservação dos produtos Ziacom®

- Mantenha os produtos na sua embalagem original e num ambiente seco e limpo até à sua utilização.
- Após a esterilização, armazenar os produtos nas bolsas de esterilização seladas num ambiente seco e limpo.
- Nunca exceder as datas de validade determinadas pelo fabricante das bolsas de esterilização.
- Siga sempre as instruções do fabricante da bolsa de esterilização.

## Recomendações gerais

- Nunca utilizar material danificado ou sujo nem reutilizar produtos destinados a uma única utilização. O utilizador é responsável pelo correto procedimento conforme as instruções descritas no presente documento.
- Preste atenção aos elementos pontiagudos e cortantes. Recomenda-se o uso de luvas na limpeza do material para evitar acidentes durante o manuseamento.
- Seguir as instruções de segurança indicadas pelo fabricante do desinfetante.
- A esterilidade não pode ser garantida se a bolsa de esterilização estiver aberta, danificada ou molhada.
- Respeite todas as fases do esterilizador. Se o material ou os sacos de esterilização apresentarem vestígios de água ou humidade, verifique a autoclave e repita a esterilização.
- Os componentes de prótese e implantes ortodônticos são fornecidos NÃO ESTRÉREIS e devem ser sempre esterilizados antes da sua utilização.
- Os instrumentos e as caixas cirúrgicas e protéticas são fornecidas NÃO ESTÉREIS e devem ser sempre esterilizados antes da sua utilização e limpos e desinfetados posteriormente.
- Os processos de esterilização, limpeza e desinfecção deterioram progressivamente os instrumentos. Inspeccionar minuciosamente os instrumentos para detetar sinais de deterioração.
- Evite o contacto entre produtos feitos de diferentes materiais (aço, titânio..) durante os processos de limpeza, desinfecção e esterilização.
- Para a correta manutenção e segurança dos seus produtos, a Ziacom Medical SL recomenda seguir estas instruções, pelo que a empresa não se responsabiliza pelo efeito que a utilização de procedimentos alternativos de limpeza, desinfecção e esterilização utilizados pelo utilizador possa ter sobre os produtos.

Consulte a última versão das instruções de limpeza, desinfecção e esterilização em [www.ziacom.com/biblioteca](http://www.ziacom.com/biblioteca)



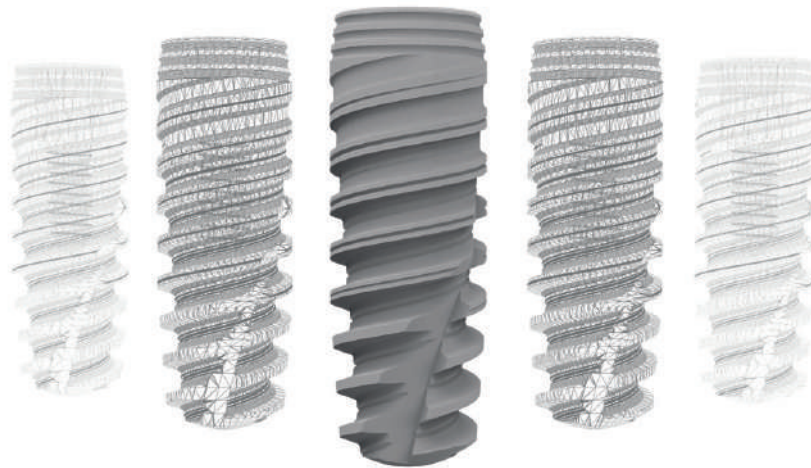

Consulte as condições gerais de venda atualizadas no nosso website [www.ziacom.com](http://www.ziacom.com)

Consulte a disponibilidade de cada produto por país.

Todos os direitos reservados. Nenhuma parte desta documentação pode ser reproduzida, armazenada em qualquer suporte ou sistema de reprodução, ou transmitida sob qualquer forma ou por qualquer meio, eletronicamente, mecanicamente, em fotocópia, gravação ou de qualquer outra forma não contemplada aqui sem a permissão do proprietário dos direitos da marca, edição e impressão. Ziacom® é uma marca registrada da Ziacom Medical SL.

Consulte a última versão disponível dos catálogos em [www.ziacom.com](http://www.ziacom.com).







PT | PORTUGUÊS



[www.ziacom.com](http://www.ziacom.com)